

Attenzione: le operazioni di installazione, configurazione, messa in servizio e manutenzione devono essere effettuate da personale qualificato.

Caution: installation, configuration, starting-up and maintenance must be performed by qualified personnel.

Attention: les opérations d'installation, de configuration, de mise en service et d'entretien doivent être confiées à un personnel qualifié.

Achtung: die Installation, Konfiguration, Inbetriebnahme und Wartung dürfen nur von qualifizierten Fachleuten vorgenommen werden.

Atención: las operaciones de instalación, configuración, puesta en servicio y mantenimiento han de ser efectuadas por personal cualificado.

Opgelet: laat de installatie, de configuratie, de inbedrijfstelling en het onderhoud door gekwalificeerd personeel verrichten.

Atenção: As operações de instalação, configuração, colocação em serviço e manutenção devem ser realizadas por pessoal qualificado.

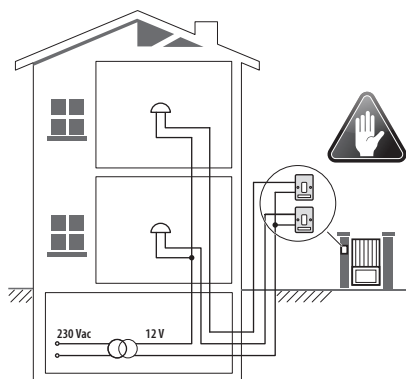

- **Vecchio impianto a campanello**
Impianto esistente con 3 fili e sola chiamata.
- **Old system with bell**
Existing system with 3 wires and just call.
- **Ancienne installation a sonnette**
Installation existante à 3 fils et un seul appel.
- **Alte klingelanlage**
Vorhandene 3-Leiter Anlage nur mit Ruffunktion.
- **Vieja instalación con timbre**
Instalación existente con 3 hilos y una llamada.
- **Oude deurbelinstallatie**
Bestaande 3-aderige installatie met alleen een oproepfunctie.
- **Antiga instalação em campainha**
Instalação existente com 3 fios e somente chamada.

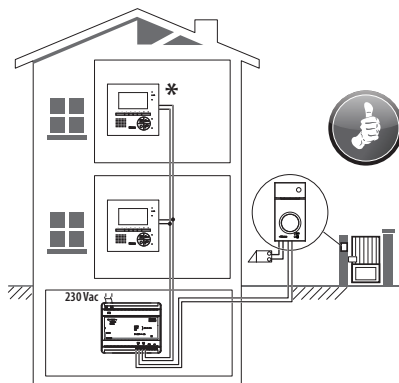

- **Nuovo impianto citofonico**
Impianto realizzato senza modifiche ai 2 fili esistenti: chiamata, videocitofono e serratura.
- **New door entry system**
System made without modifications to the 2 existing wires; call, video handset and electric door lock.
- **Nouvelle installation phonique**
Installation réalisée sans modifications sur les 2 fils existants: appel, vidéophone, et serrure électrique.
- **Neue haustelefonanlage**
Anlage ohne Änderungen an den vorhandenen 2 Leiter: Ruffunktion, Gegensprechanlage und elektrisches Schloss.
- **Nueva instalación interfónica**
Instalación realizada sin las modificaciones a los 2 hilos existentes: llamada, videoportero y cerradura eléctrica.
- **Nieuwe deurtelefooninstallatie**
Installatie aangelegd zonder wijzigingen aan de 2 bestaande aders: oproep, beeldhuistelefoon en elektrisch deurslot.
- **Nova instalação do intercomunicador**
Instalação realizada sem modificar os 2 fios existentes: chamada, intercomunicador video e fechadura eléctrica.

- * Acquistabile separatamente
- * *Can be purchased separately*
- * Vendu séparément
- * *Auf Anfrage getrennt erhältlich*
- * A la venta por separado
- * *Apart verkrijgbaar*
- * Adquirível separadamente

- Cavi e distanze (mm²)
- Cables and distances (mm²)
- Câbles et distances (mm²)
- Kabeln und Abstände (mm²)
- Cables y distancias (mm²)
- Kabels en afstanden (mm²)
- Cabos e distâncias (mm²)

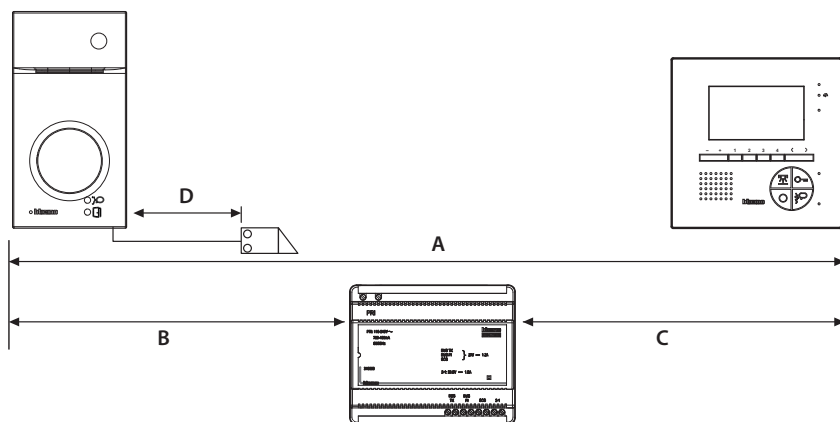

	>0,2 mm ²	BTicino L4669 0,35 mm ²	BTicino C9881U/5E AWG24 UTP5	BTicino 336904 	One PTT 278 TP 0,28 mm ²	OneSYT + Digital TP 5/10	OneSYT + Num TP 5/10	GIGA TW CAT5E AWG24	One SYT + Num TP 8/10	Cable ARB.6060-1 6/10	Cable EV6R 6/10	1 mm ²
A	50 m	140 m	145 m	200 m	200 m	150 m			200 m	50 m		–
B	50 m	115 m	80 m	200 m	115 m	80 m			200 m	50 m		–
C	50 m	130 m	80 m	200 m	100 m	80 m			200 m	50 m		–
D	30 m	30 m	–	50 m	30 m	–			–	–		100 m

- Schema monofamiliare
- *One-family diagram*
- Schéma mono-familial
- *Schema Einfamilienhaus*

- Esquema monofamiliar
- *Schema eensgezins*
- Esquema monofamiliar

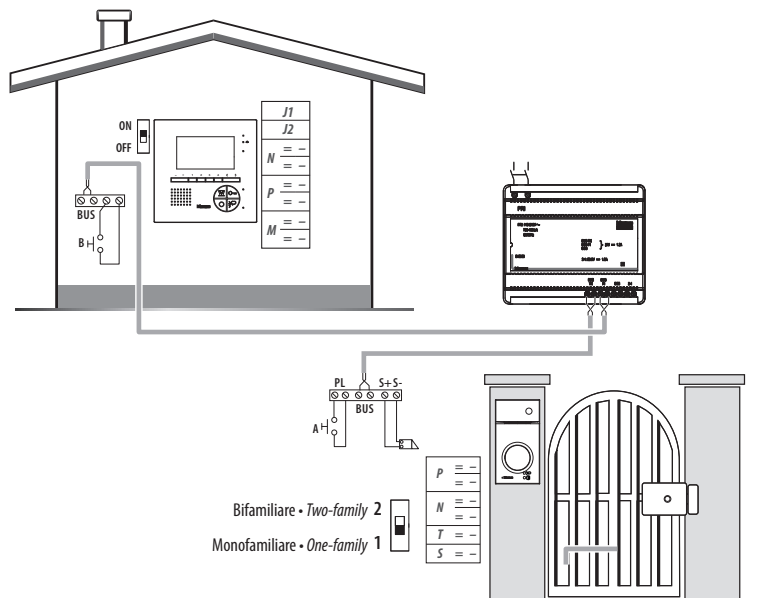

• A	Pulsante locale apertura serratura.
B	Chiamata al piano.
S+ S-	18 V; 4 A impulsivi. 250 mA mantenimento (30 Ω max).
• A	Door lock release local pushbutton.
B	Floor call.
S+ S-	18 V; 4 A impulsive. 250 mA holding current (30 Ω max).
• A	Bouton local ouverture serrure.
B	Appel à l'étage.
S+ S-	18 V; 4 A impulsifs. 250 mA entretien (30 Ω max).
• A	Lokale Schlossöffnungstaste.
B	Etagenruf.
S+ S-	18 V; 4 A impulsstrom. 250 mA Haltestrom (30 Ω max).

• A	Pulsador local apertura cerradura.
B	Llamada al piso.
S+ S-	18 V; 4 A por impulsos. 250 mA mantenimiento (30 Ω max).
• A	Lokale knop opening slot.
B	Oproep aan verdieping.
S+ S-	18 V; 4 A impulsief; 250 mA onderhoud (30 Ω max).
• A	Botão local de abertura da fechadura.
B	Chamada ao piso.
S+ S-	18 V; 4 A instantâneos. 250 mA continuos (30 Ω max).

- Schema bifamiliare 1
- *Two-family diagram 1*
- Schéma bi-familiale 1
- *Schema Zweifamilienhaus 1*

- Esquema bifamiliar 1
- *Schema tweegezins 1*
- Esquema bifamiliar 1

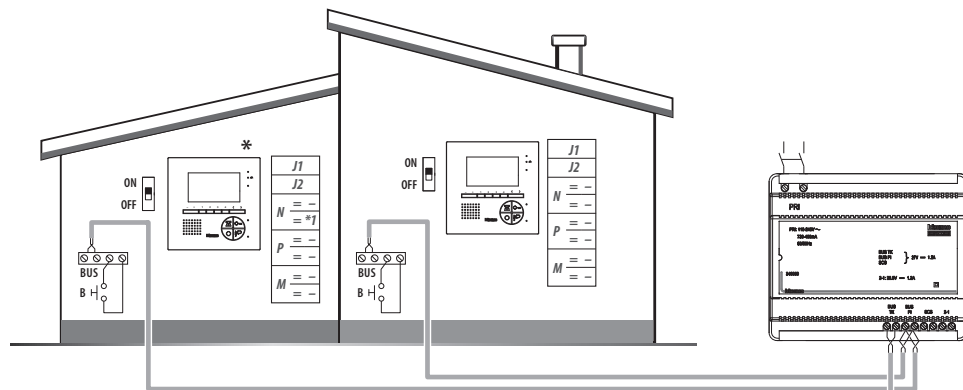

- * Il secondo posto interno ed il configuratore 3501/1 devono essere acquistati separatamente.
- *The second internal unit and the 3501/1 configurator must be purchased separately.*
- *Le deuxième poste interne et le configurateur 3501/1 doivent être achetés séparément.*
- *Die zweite Hausstation und der Konfigurator 3501/1 werden getrennt verkauft.*
- *La segunda unidad interior y el configurador 3501/1 se han de comprar por separado.*
- *De tweede binnenpost en de configurator 3501/1 moeten apart worden gekocht.*
- *A segunda unidade interna e o configurador 3501/1 devem ser adquiridos separadamente.*

Bifamiliare • *Two-family* 2
 Monofamiliare • *One-family* 1

A	Pulsante locale apertura serratura.
B	Chiamata al piano.
S+S-	18 V; 4 A impulsivi. 250 mA mantenimento (30 Ω max).
A	<i>Door lock release local pushbutton.</i>
B	<i>Floor call.</i>
S+S-	<i>18 V; 4 A impulsive. 250 mA holding current (30 Ω max).</i>
A	Bouton local ouverture serrure.
B	Appel à l'étage.
S+S-	18 V; 4 A impulsifs. 250 mA entretien (30 Ω max).
A	<i>Lokale Schlossöffnungstaste.</i>
B	<i>Etagenruf.</i>
S+S-	<i>18 V; 4 A impulsstrom. 250 mA Haltestrom (30 Ω max).</i>

A	Pulsador local apertura cerradura.
B	Llamada al piso.
S+S-	18 V; 4 A por impulsos. 250 mA mantenimiento (30 Ω max).
A	<i>Lokale knop opening slot.</i>
B	<i>Opreep aan verdieping.</i>
S+S-	<i>18 V; 4 A impulsief; 250 mA onderhoud (30 Ω max).</i>
A	Botão local de abertura da fechadura.
B	Chamada ao piso.
S+S-	18 V; 4 A instantâneos. 250 mA contínuos (30 Ω max).

- Schema bifamiliare 2
- *Two-family diagram 2*
- Schéma bi-familiale 2
- *Schema Zweifamilienhaus 2*

- Esquema bifamiliar 2
- *Schema tweegezins 2*
- Esquema bifamiliar 2

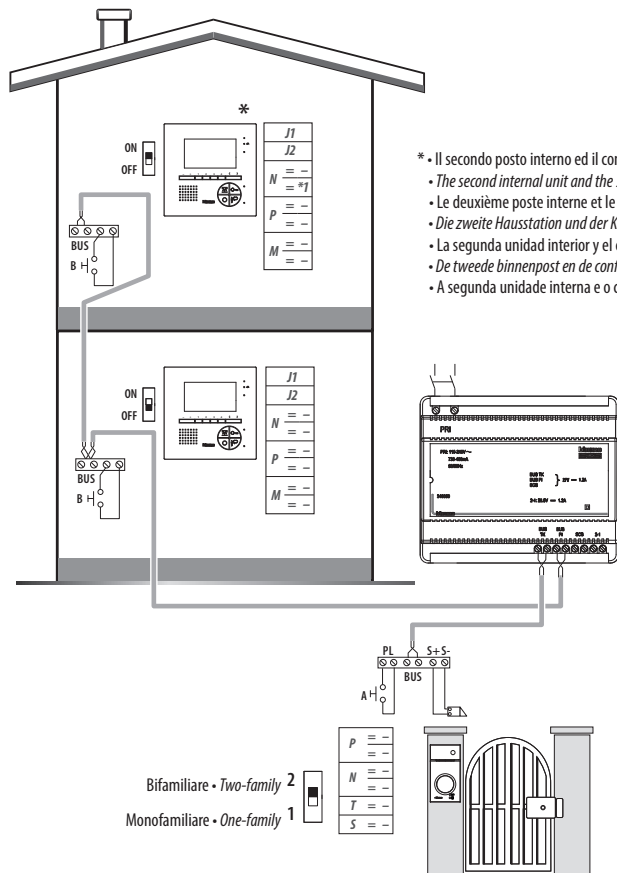

- * • Il secondo posto interno ed il configuratore 3501/1 devono essere acquistati separatamente.
- *The second internal unit and the 3501/1 configurator must be purchased separately.*
- Le deuxième poste interne et le configurateur 3501/1 doivent être achetés séparément.
- *Die zweite Hausstation und der Konfigurator 3501/1 werden getrennt verkauft.*
- La segunda unidad interior y el configurador 3501/1 se han de comprar por separado.
- *De tweede binnenpost en de configurator 3501/1 moeten apart worden gekocht.*
- A segunda unidade interna e o configurador 3501/1 devem ser adquiridos separadamente.

- Opzione serratura a relè
- *Relay door lock option*
- Option serrure à relais
- *Option Relais-Schloss*

- Opción cerradura de relé
- *Optie relaislot*
- Opção trinco de relé

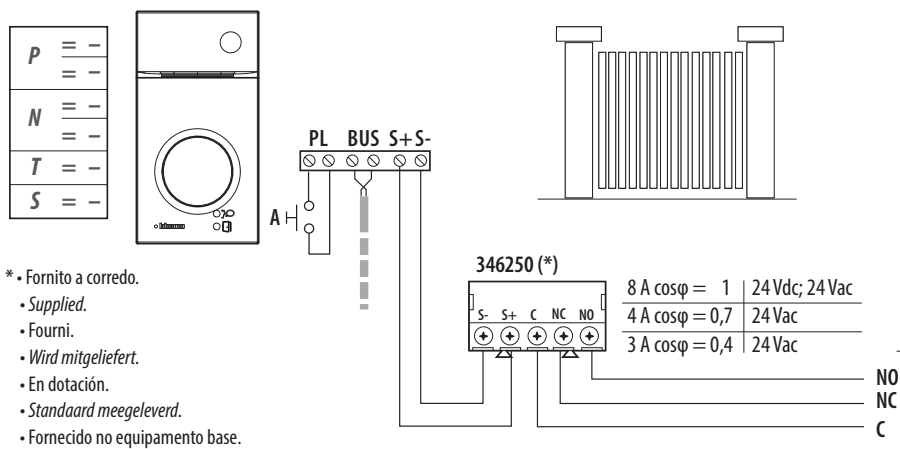

• A	Pulsante locale apertura serratura.
S+ S-	18 V; 4 A impulsivi. 250 mA mantenimiento (30 Ω max).
• A	<i>Door lock release local pushbutton.</i>
S+ S-	18 V; 4 A impulsiva. 250 mA holding current (30 Ω max).
• A	Bouton local ouverture serrure.
S+ S-	18 V; 4 A impulsifs. 250 mA entretien (30 Ω max).
• A	<i>Lokale Schlossöffnungstaste.</i>
S+ S-	18 V; 4 A impulsstrom. 250 mA Haltestrom (30 Ω max).

• A	Pulsador local apertura cerradura.
S+ S-	18 V; 4 A por impulsos. 250 mA mantenimiento (30 Ω max).
• A	<i>Lokale knop opening slot.</i>
S+ S-	18 V; 4 A impulsief; 250 mA onderhoud (30 Ω max).
• A	Botão local de abertura da fechadura.
S+ S-	18 V; 4 A instantâneos. 250 mA contínuos (30 Ω max).

- Dati dimensionali
- *Dimensional data*
- Données dimensionnelles
- Maße

- Datos dimensionales
- *Formaatgegevens*
- Dados dimensionais

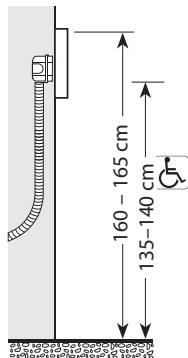
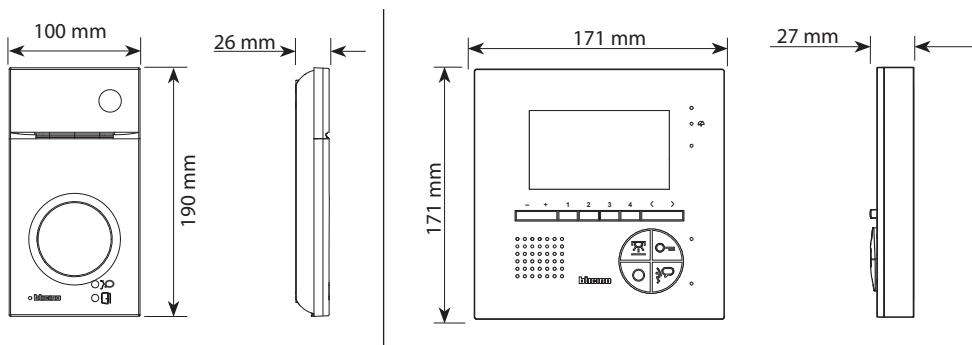

- Altezza consigliata salvo diversa normativa vigente.
- *Recommended height, unless different regulations are specified.*
- Hauteur conseillée sauf autre norme en vigueur.
- *Empfohlene Höhe falls die gesetzlichen Vorschriften nichts anderes vorschreiben.*
- Altura recomendada salvo normativa vigente diferente.
- *Aanbevolen hoogte behoudens andere normen in voege.*
- Altura aconselhada a não ser se a norma em vigor for diferente.

- Campo di ripresa
- *Field of view*
- Éclairage cadrage caméra
- *Aufnahmebereich*
- Campo de filmación
- *Campo de filmagem*
- Opnameveld

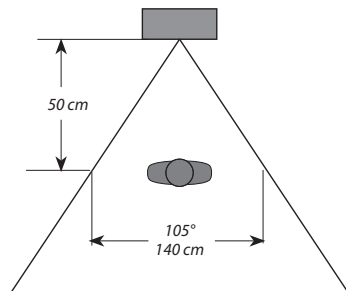
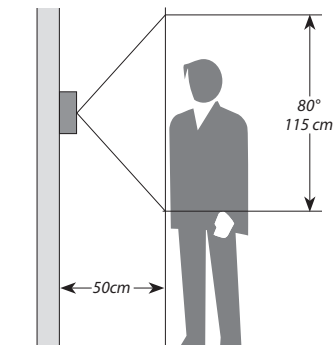

- **Posto esterno**
- **Entrance panel**
- **Poste extérieur**
- **Türstation**

- 1 - Telecamera
- 2 - LED illuminazione campo di ripresa
- 3 - Morsetti di collegamento
- 4 - Pulsanti di chiamata
- 5 - LED connessione attiva
- 6 - LED indicazione porta aperta
- 7 - Microfono
- 8 - Regolazione microfono
- 9 - Regolazione altoparlante
- 10 - Switch mono/bifamiliare
- 11 - Pulsante programmazione badge/Reset
- 12 - Pannello LED per illuminazione pulsante di chiamata
- 13 - Sede dei configuratori
- 14 - Sensore di luminosità per retroilluminazione notturna
- 15 - Altoparlante

- 1 - Camera
- 2 - Viewing field lighting LED
- 3 - Connection clamps
- 4 - Call pushbuttons
- 5 - Active connection LED
- 6 - Open door notification LED
- 7 - Microphone
- 8 - Microphone adjustment
- 9 - Loudspeaker adjustment
- 10 - One-family/two-family switch
- 11 - Key card programming pushbutton / Reset
- 12 - LED panel for call pushbutton lighting
- 13 - Configurator socket
- 14 - Brightness sensor for night backlighting
- 15 - Loudspeaker

- **Placa exterior**
- **Externe plaats**
- **Unidade externa**

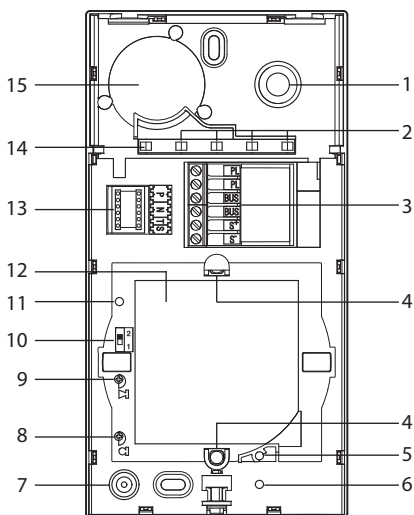

- 1 - Caméra
- 2 - Voyant éclairage champ de cadrage
- 3 - Bornes de branchement
- 4 - Boutons d'appel
- 5 - Voyant connexion active
- 6 - Voyant indication porte ouverte
- 7 - Micro
- 8 - Réglage micro
- 9 - Réglage haut-parleur
- 10 - Commutateur mono/bi-familial
- 11 - Bouton de programmation badge/Reset
- 12 - Panneau Voyant d'éclairage bouton d'appel
- 13 - Logement des configurateurs
- 14 - Capteur de luminosité pour rétro-éclairage nocturne
- 15 - Haut-parleur

- 1 - Kamera
- 2 - LED Beleuchtung des Aufnahmefelds
- 3 - Anschlussklemmen
- 4 - Ruftasten
- 5 - LED Verbindung aktiv
- 6 - LED Anzeige Tür offen
- 7 - Mikrophon
- 8 - Einstellung des Mikrophons
- 9 - Einstellung des Lautsprechers
- 10 - Switch Ein-/Zweifamilienhaus
- 11 - Programmierungstaste Badge/Reset
- 12 - LED-Tafel zur Beleuchtung der Ruftaste
- 13 - Sitz der Konfiguratoren
- 14 - Helligkeitssensor zur nächtlichen Rückbeleuchtung
- 15 - Lautsprecher

- 1 - Camera
- 2 - Led verlichting camerabereik
- 3 - Aansluitklemmen
- 4 - Oproepknoppen
- 5 - LED verbinding geactiveerd
- 6 - LED aanduiding deur geopend
- 7 - Microfoon
- 8 - Regeling microfoon
- 9 - Regeling luidspreker
- 10 - Schakelaar een-/tweegezins
- 11 - Knop badgeprogrammering/reset
- 12 - LED paneel voor verlichting oproepknop
- 13 - Plaats van de configuratoren
- 14 - Lichtsensor voor achtergrondverlichting 's nachts
- 15 - Luidspreker

- 1 - Telecámara
- 2 - LED iluminación campo de grabación
- 3 - Bornes de conexión
- 4 - Pulsadores de llamada
- 5 - LED conexión activada
- 6 - LED indicación puerta abierta
- 7 - Micrófono
- 8 - Regulación del micrófono
- 9 - Regulación del altavoz
- 10 - Switch mono/bifamiliar
- 11 - Pulsador de programación credencial/Reset
- 12 - Panel LED para iluminación pulsador de llamada
- 13 - Alojamiento de los configuradores
- 14 - Sensor de luminosidad para retroiluminación nocturna
- 15 - Altavoz

- 1 - Câmara de vídeo
- 2 - LED de iluminação do campo de filmagem
- 3 - Bornes de conexão
- 4 - Botões de chamada
- 5 - LED de conexão ativa
- 6 - LED indicação de porta aberta
- 7 - Microfone
- 8 - Regulação do microfone
- 9 - Regulação do altifalante
- 10 - Interruptor mono/bifamiliar
- 11 - Botão de programação do Crachá/Rearme
- 12 - Painel LED para iluminação do botão de chamada
- 13 - Sede dos configuradores
- 14 - Sensor de luminosidade para retroiluminação noturna
- 15 - Altifalante

- Posto interno
- Handset
- Poste interne

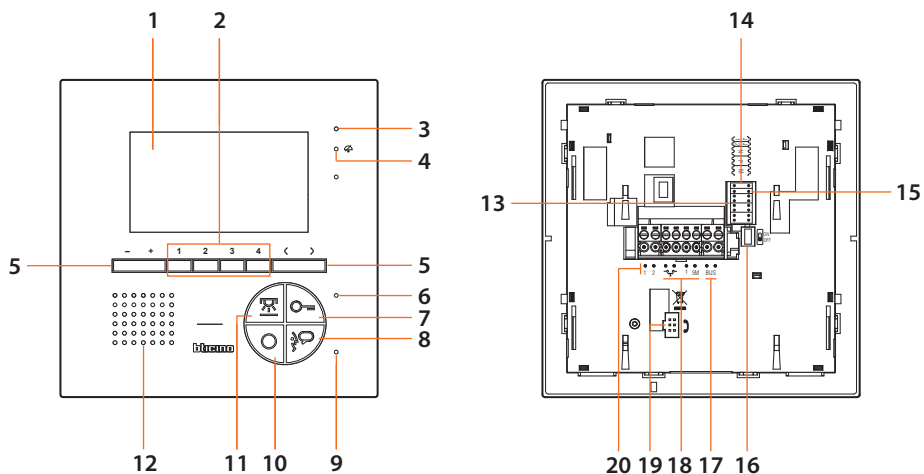

- 1** - Display
- 2** - Pulsanti programmabili
- 3** - Microfono
- 4** - LED esclusione chiamata
- 5** - Tasti basculanti per accesso, selezione e settaggio delle regolazioni
- 6** - LED serratura
- 7** - Tasto Serratura
- 8** - Tasto di connessione
- 9** - LED connessione
- 10** - Tasto di Attivazione
- 11** - Tasto Luci Scale
- 12** - Altoparlante
- 13** - Sede dei configuratori
- 14** - J1: estarre per alimentazione supplementare
- 15** - J2: Master/Slave, estrarre per slave
- 16** - Microinterruttore ON/OFF di terminazione di tratta
- 17** - Collegamento al BUS
- 18** - Morsetti di collegamento per funzioni aggiuntive
- 19** - Connettore per collegamento accessorio cornetta
- 20** - Morsetto per alimentazione supplementare

- 1** - *Display*
- 2** - *Programmable pushbuttons*
- 3** - *Microphone*
- 4** - *Call exclusion LED*
- 5** - *Rocker switches for access, selection, and adjustment setting*
- 6** - *Door lock LED*
- 7** - *Door lock key*
- 8** - *Connection key*
- 9** - *Connection LED*
- 10** - *Activation key*
- 11** - *Staircase light key*
- 12** - *Loudspeaker*
- 13** - *Configurator seat*
- 14** - *J1: extract for additional power supply*
- 15** - *J2: Master/Slave, extract for slave*
- 16** - *Line termination ON/OFF micro-switch*
- 17** - *Connection to the BUS*
- 18** - *Connection terminals for additional functions*
- 19** - *Accessory handset connector*
- 20** - *Terminal for additional power supply*

- 1** - *Moniteur*
 - 2** - *Touches programmables*
 - 3** - *Micro*
 - 4** - *LED exclusion appel*
 - 5** - *Touches basculantes d'accès, de sélection et de réglage*
 - 6** - *LED serrure*
 - 7** - *Touche Serrure*
 - 8** - *Touche de connexion*
 - 9** - *LED connexion*
 - 10** - *Touches d'activation*
 - 11** - *Touche Lumière Escaliers*
 - 12** - *Haut-parleur*
 - 13** - *Logement configurateurs*
 - 14** - *J1: extraire pour alimentation supplémentaire*
 - 15** - *J2: Master/Slave, extraire pour slave*
 - 16** - *Microinterrupteur ON/OFF de terminaison de ligne*
 - 17** - *Connexion au BUS*
 - 18** - *Bornes de branchement pour fonctions supplémentaires*
 - 19** - *Connecteur pour accessoire combiné*
 - 20** - *Borne d'alimentation supplémentaire*
-

- Hausstation
- Unidad interior
- Intern punt

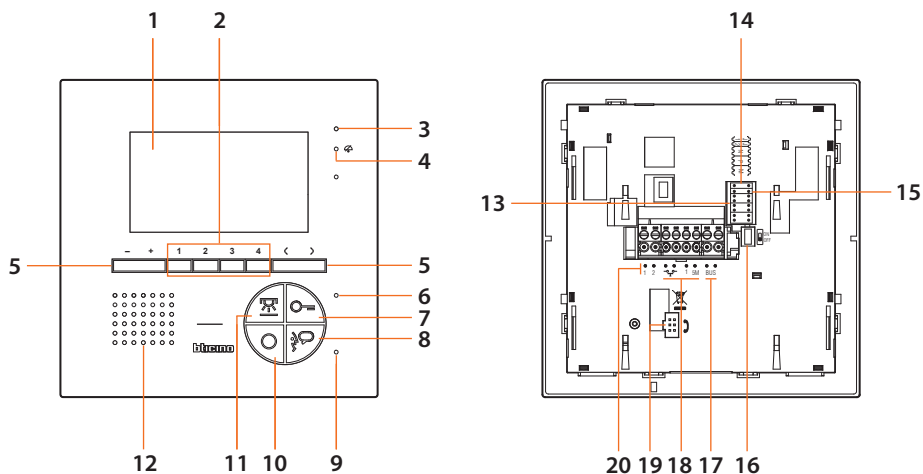

- 1 - Display
- 2 - Programmierbare Tasten
- 3 - Mikrofon
- 4 - LED Ruf ausschließen
- 5 - Kippschalter für Zugriff auf, Wahl und Einstellung der Regelungen
- 6 - Schloss-LED
- 7 - Schloss-Taste
- 8 - Schalttaste
- 9 - Anschluss-LED
- 10 - Aktivierungstaste
- 11 - Treppenlicht-Taste
- 12 - Lautsprecher
- 13 - Sitz der Konfiguratoren
- 14 - J1: für zusätzliche Stromversorgung, herausziehen
- 15 - J2: Master/Slave, für Slave herausziehen
- 16 - Mikroschalter ON/OFF für den Streckenabschluss
- 17 - Anschluss an den BUS
- 18 - Anschlussklemmen für zusätzliche Funktionen
- 19 - Verbinder für Zubehör Hörer
- 20 - Klemme für zusätzliche Stromversorgung

- 1** - Pantalla
- 2** - Pulsadores programables
- 3** - Micrófono
- 4** - LED de exclusión llamada
- 5** - Botones basculantes para acceso, selección y configuración de los ajustes
- 6** - LED cerradura
- 7** - Botón Cerradura
- 8** - Tecla de conexión
- 9** - LED conexión
- 10** - 1 Botón de activación
- 11** - Botón luces escaleras
- 12** - Altavoz
- 13** - Alojamiento configuradores
- 14** - J1: extraiga para alimentación adicional
- 15** - J2: Master/Slave, extraiga para slave
- 16** - Microinterruptor ON/OFF terminal de tramo
- 17** - Conexión al BUS
- 18** - Bornes de conexión para funciones adicionales
- 19** - Conector para accesorio auricular
- 20** - Borne para alimentación adicional

- 1** - *Display*
- 2** - *Programmeerbare drukknoppen*
- 3** - *Microfoon*
- 4** - *LED uitsluiting oproep*
- 5** - *Kanteltoetsen voor toegang, keuze en instelling van de afstellingen*
- 6** - *LED slot*
- 7** - *Toets slot*
- 8** - *Toets aansluiting*
- 9** - *LED verbinding*
- 10** - *Activeringstoets*
- 11** - *Toets trapverlichting*
- 12** - *Luidspreker*
- 13** - *Plaats van de configuratiemodules*
- 14** - *J1: uittrekken voor supplementaire voeding*
- 15** - *J2: Master/Slave, uittrekken voor slave*
- 16** - *Microschakelaar ON/OFF van beëindiging traject*
- 17** - *Verbinding met de BUS*
- 18** - *Klemmen van verbinding voor bijkomende functies*
- 19** - *Connector voor accessoire hoorn*
- 20** - *Klem voor supplementaire voeding*

• Unidade interna

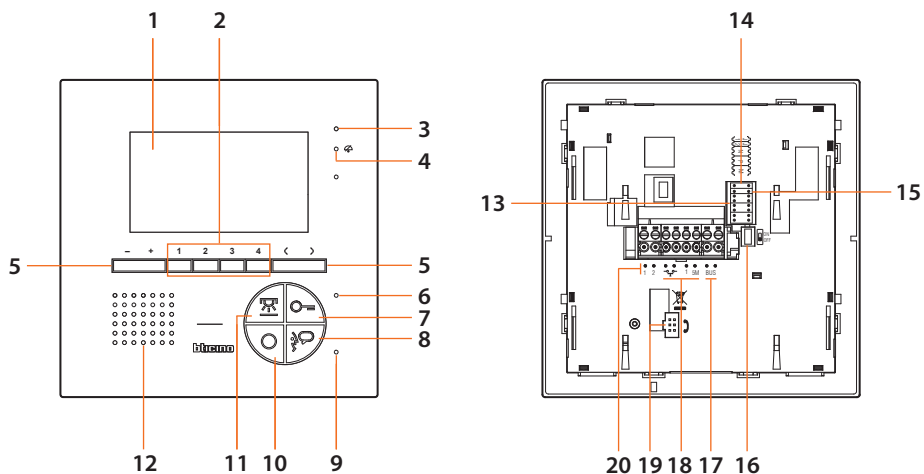

- 1 - Ecrã
- 2 - Botões programáveis
- 3 - Microfone
- 4 - LED de exclusão de chamada
- 5 - Teclas basculantes de acesso, selecção e ajuste de configuração
- 6 - LED da fechadura
- 7 - Tecla da fechadura
- 8 - Tecla de conexão
- 9 - LED de conexão
- 10 - Tecla de activação
- 11 - Tecla de iluminação das escadas
- 12 - Altifalante
- 13 - Alojamento configurador
- 14 - J1: extrair para alimentação suplementar
- 15 - J2: Master/Slave, extrair para slave
- 16 - Microinterruptor ON/OFF de término de trecho
- 17 - Ligação com o BUS
- 18 - Bornes de conexão para funções adicionais
- 19 - Conector para acessório receptor
- 20 - Borne para alimentação suplementar

- Installazione posto esterno
- *Entrance panel installation*
- Installation du poste extérieur
- *Installation der Türstation*

- Instalación de la placa exterior
- *Installatie externe plaats*
- Instalação da unidade externa

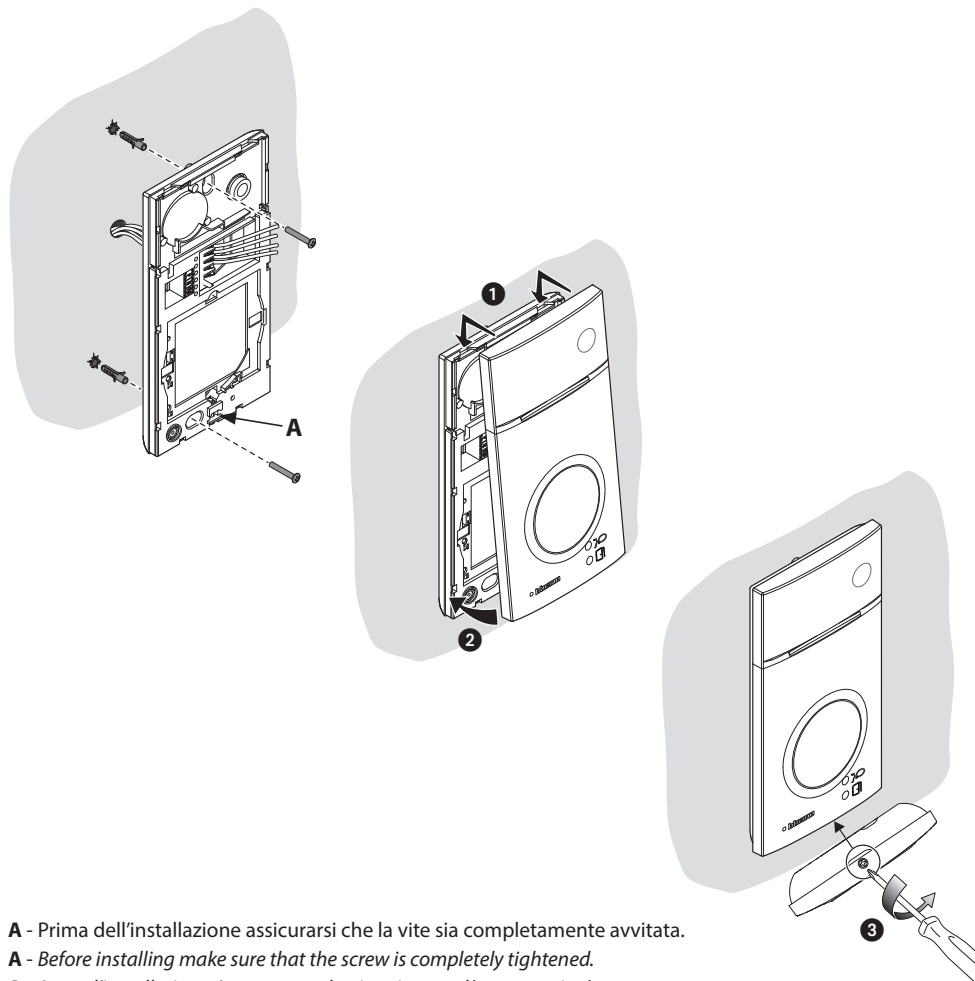

A - Prima dell'installazione assicurarsi che la vite sia completamente avvitata.

A - Before installing make sure that the screw is completely tightened.

A - Avant l'installation, s'assurer que la vis soit complètement vissée.

A - Vor der Installation sicherstellen, dass die Schraube richtig festgeschraubt ist.







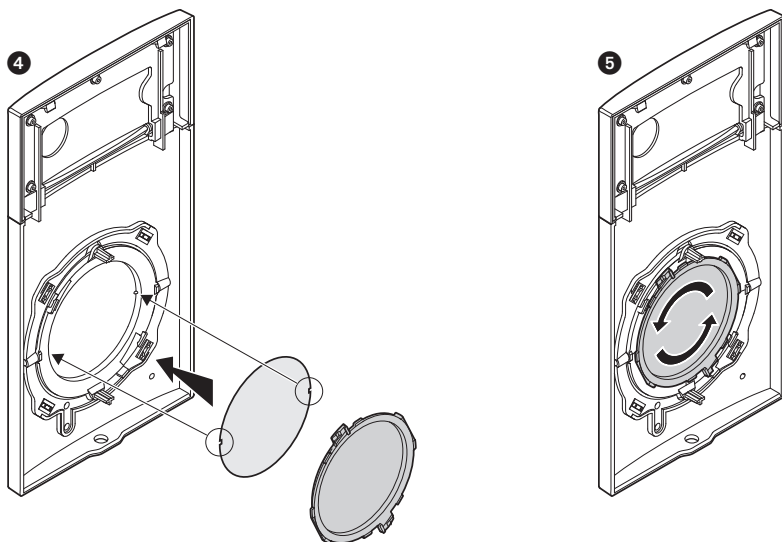
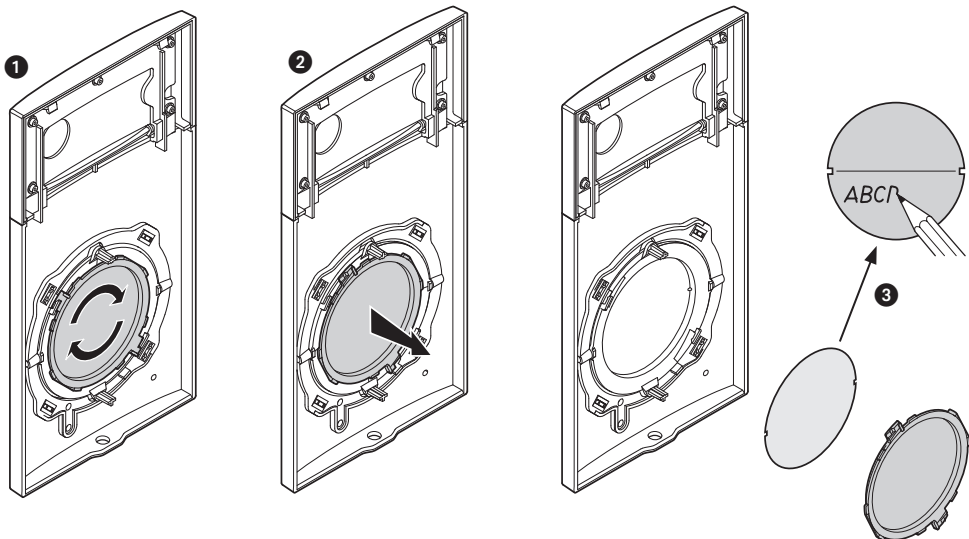





A - Antes de la instalación, compruebe que el tornillo esté completamente enroscado.

A - Vóór de installatie controleren of de schroef volledig vastgedraaid is.

A - Antes da instalação verificar se o parafuso está completamente atarraxado.



- La telecamera non deve essere installata di fronte a grandi sorgenti luminose, oppure in luoghi dove il soggetto ripreso rimanga molto in controluce.
Le telecamere a colori presentano, in condizioni di scarsa luminosità, una sensibilità inferiore rispetto alle telecamere in bianco/nero. Si consiglia pertanto, in ambienti poco illuminati di prevedere una fonte di illuminazione aggiuntiva.
- *The camera must not be installed in front of large light sources, or in places where the subject viewed remains in deep shadow.
In poor lighting conditions colour cameras are less sensitive than black/white cameras. An extra lighting source should be added in poorly lit rooms.*
- La télécaméra ne doit pas être installée en face de fortes sources lumineuses, ou bien dans des endroits où le sujet pris reste très à contre-jour.
Les télécaméras couleurs présentent, dans des conditions de faible luminosité, une sensibilité inférieure aux télécaméras noir/blanc. Il est donc conseillé, dans des milieux peu éclairés, de prévoir une source de lumière supplémentaire.
- *Die Kamera darf nicht vor starken Lichtquellen oder an Orten installiert werden, wo das Subjekt sich im Gegenlicht befindet.
Farbkameras besitzen bei schlechter Beleuchtung eine geringere Empfindlichkeit als Schwarz/Weiß Kameras. Wir empfehlen daher eine zusätzliche Beleuchtungsquelle vorzusehen.*
- La telecámara no debe ser instalada delante de fuentes luminosas grande en lugares en donde el individuo filmado se encuentre demasiado en contraluz.
Las telecámaras en colores presentan, en condiciones de escasa luminosidad, una sensibilidad inferior respecto a las telecámaras en blanco/negro. Por lo tanto es aconsejable en ambientes escasamente iluminados prever una fuente de iluminación extra.
- *Installeer de camera niet tegenover grote lichtbronnen of op plaatsen waar de opname van het onderwerp door sterk tegenlicht wordt gestoord.
Camera's met zijn bij een zwakke verlichting minder gevoelig dan zwart-wit camera's. Daarom is het raadzaam om zwak verlichte omgevingen van extra verlichting te voorzien.*
- A câmara não deve ser montada diante de fortes fontes de luz, ou então em lugares onde o elemento que deve ser filmado fique muito em contraluz.
As câmaras em cores apresentam, quando há pouca luminosidade, uma sensibilidade inferior em relação às câmaras em branco e preto. Portanto, recomenda-se, quando os ambientes forem pouco iluminados providenciar uma fonte de iluminação adicional.

- Se si manifestasse il disturbo del fischio, (effetto Larsen), ridurre prima la potenza del microfono  , agendo con un cacciavite sul potenziometro corrispondente, fino ad un livello accettabile. Qualora il fenomeno persista, agire sul potenziometro dell'altoparlante  in modo da eliminare l'inconveniente. Se il volume è troppo basso, aumentare prima il volume dell'altoparlante ed eventualmente anche quello del microfono, tenendo presente che è preferibile una trasmissione chiara e priva di disturbi, che una al limite dell'inesco (Larsen).
- *In case of a whistle (Larsen effect), first reduce the microphones  power, adjusting the corresponding potentiometers with a screw driver, until an acceptable level is reached. Should the whistle persist, adjust the loudspeakers  volume in order to eliminate the trouble. If the volume is too low level then, increase first the potentiometer of the loudspeaker and secondly the one for the microphone, bearing in mind that a clear and noise free reception is preferable than one just before whistling (Larsen).*
- Lors de sifflement (effet de Larsen), reduire d'abord la puissance du micro  sur le potentiomètre correspondant, à l'aide d'un tournevis, jusqu'à l'obtention d'un niveau satisfaisant. Si le sifflement persiste, régler le potentiomètre du hautparleur  jusqu'à l'élimination de celui-ci. Si le volume est trop bas, augmenter d'abord la puissance du haut-parleur et éventuellement celle du micro, en considérant qu'une réception claire et sans parasite est préférable à une communication à la limite de l'accrochage (effet de Larsen).
- *Beim etwaigen Auftreten eines Pfeiftones (Larsen-Effekt), zuerst die Lautstärke des Mikrophones  bis auf einen annehmbaren Wert herabsetzen, indem man das entsprechende Potentiometer mit einem Schraubendreher einstellt. Sollte die Störung weiterhin bestehen, dann das Potentiometer des Lautsprechers  bis zur Beseitigung des Pfeiftones einstellen. Ist die Lautstärke nun zu niedrig, dann zuerst die des Lautsprechers und erst danach evtl. auch die des Mikrophones erhöhen, wobei ein deutlicher und störungsfreier Empfang einem an der Störungsgrenze liegendem (Larsen-Effekt) vorzuziehen ist.*
- Si se manifesta el silbido de acoplamiento, (efecto Larsen), reducir primero la potencia del micrófono  , girando con un destornillador el potenciómetro correspondiente, hasta obtener un nivel aceptable. Si el fenómeno persistiera, regular el potenciómetro del altavoz  hasta eliminar la interferencia. Si el volumen es demasiado bajo, aumentar primero el volumen del altavoz y eventualmente también el del micrófono, teniendo en cuenta que es preferible una transmisión clara y limpia de interferencias, que una al limite del acoplo (Larsen).
- *Als er een fluittoon hoorbaar is (effect van Larsen): verminder eerst het vermogen van de microfoon  met behulp van een schroevendraaier zijn stroomregelaar zo te regelen dat de geluidssterkte van het gefluit aanvaardbaar is. Als het verschijnsel niet verdwijnt, dan moet u ook de stroomregelaar van de luidspreker  bijstellen. Als de geluidssterkte nu te klein is, verhoog dan eerst de geluidssterkte van de luidspreker en daarna eventueel ook die van de microfoon, en denk er bij het bijstellen aan dat een duidelijk hoorbaar en ongestoord geluid beter is dan een harder geluid op de grens van het Larsen effect.*
- Se se manifestar uma interferência no som (efeito de Larsen), começar por diminuir a potência do microfone  , rodando o potenciómetro correspondente com uma chave de parafusos, até obter um nível aceitável. Se o fenómeno persistir, regular o potenciómetro do altifalante  de modo a eliminar o problema. Se o volume estiver demasiado baixo, começar por aumentar o volume do altifalante e depois, se necessário, o do microfone, tendo presente que é melhor ter uma transmissão clara e sem interferências, que uma no limiar de início de efeitos Larsen.

- Configurazione posto esterno
- Entrance panel configuration
- Configuration poste extérieur
- Konfiguration Türstation

- Configuración placa exterior
- Configuratie externe plaats
- Configuração unidade externa

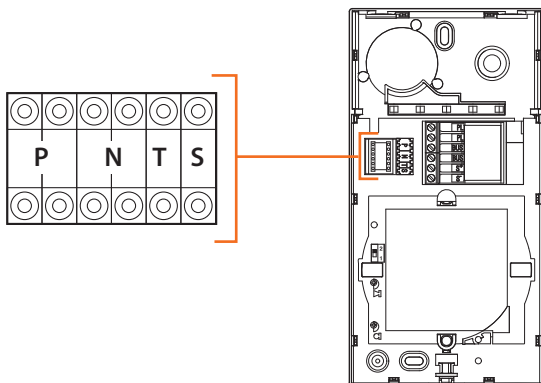

- | | | | |
|--|---|--|--|
| <ul style="list-style-type: none"> • P • N • S | <ul style="list-style-type: none"> - Possono non essere configurati. - They do not need to be configured. - Ils peuvent ne pas être configurés | <ul style="list-style-type: none"> - Brauchen nicht konfiguriert zu werden. - Pueden no precisar configuración. | <ul style="list-style-type: none"> - Kunnen niet worden geconfigureerd. - Podem não ser configurados. |
| <ul style="list-style-type: none"> • T | <ul style="list-style-type: none"> - Temporizzatore serratura (vedi tabella). - Door lock timer relay (see table). - Temporisation serrure (voir tableau). | <ul style="list-style-type: none"> - Zeitgeber schlossrelaiscerradura (siehe Tabelle). - Temporizador relé cerradura (véase la tabla). | <ul style="list-style-type: none"> - Timer deurslotrelais (zie de tabel). - Temporizador do relé da fechadura (veja a tabela). |

	1	2	3	4	5	6	7
–	1 s	2 s	3 s	*	6 s	8 s	10 s



- * Funzionamento come pulsante per max. 10 sec. dopodiché entra in stand-by. Per estendere tale funzionamento oltre i 10 sec. utilizzare l'attuatore 346210 configurato con MOD=5.
- * Operation as pushbutton for 10 sec. max after which it goes in stand-by. In order to extend this type of operation over 10 seconds, use the actuator, item 346210 configured with MOD=5.
- * Fonctionnement comme bouton pendant 10 sec. max., ensuite passe en stand-by. Pour étendre ce fonctionnement au-delà de 10 sec., utiliser l'actionneur 346210 configuré sur MOD=5.
- * Die Tastenfunktion dauert max. 10 sec.; danach schaltet sie auf Standby. Um diese Funktion zu verlängern und mehr als 10 sec. dauern zu lassen, den Aktor 346210 verwenden und mit MOD=5 konfigurieren.
- * Funcionamiento como pulsador durante al máx.10 s. después se pone en standby. Para ampliar dicho funcionamiento a más de 10 s., use el actuador art. 346210 configurado con MOD = 5.
- * 10 sec. lange werking als knop, vervolgens vindt de overschakeling naar stand-by plaats. Laat deze functie langer dan 10 sec. duren met behulp van de actuator 346210 die als MOD=5 is geconfigureerd.
- * Funcionamento como botão por um máximo de 10 segundos, depois disto dispõe-se em standby. Para prolongar este funcionamento por mais de 10 segundos, utilizar o atuador 346210 configurado com MOD=5.

- Installazione del posto interno
- *Handset installation*
- Installation du poste interne
- *Installation der Hausstation*

- Instalación de la unidad interior
- *Installatie van het intern punt*
- Instalação da unidade interna

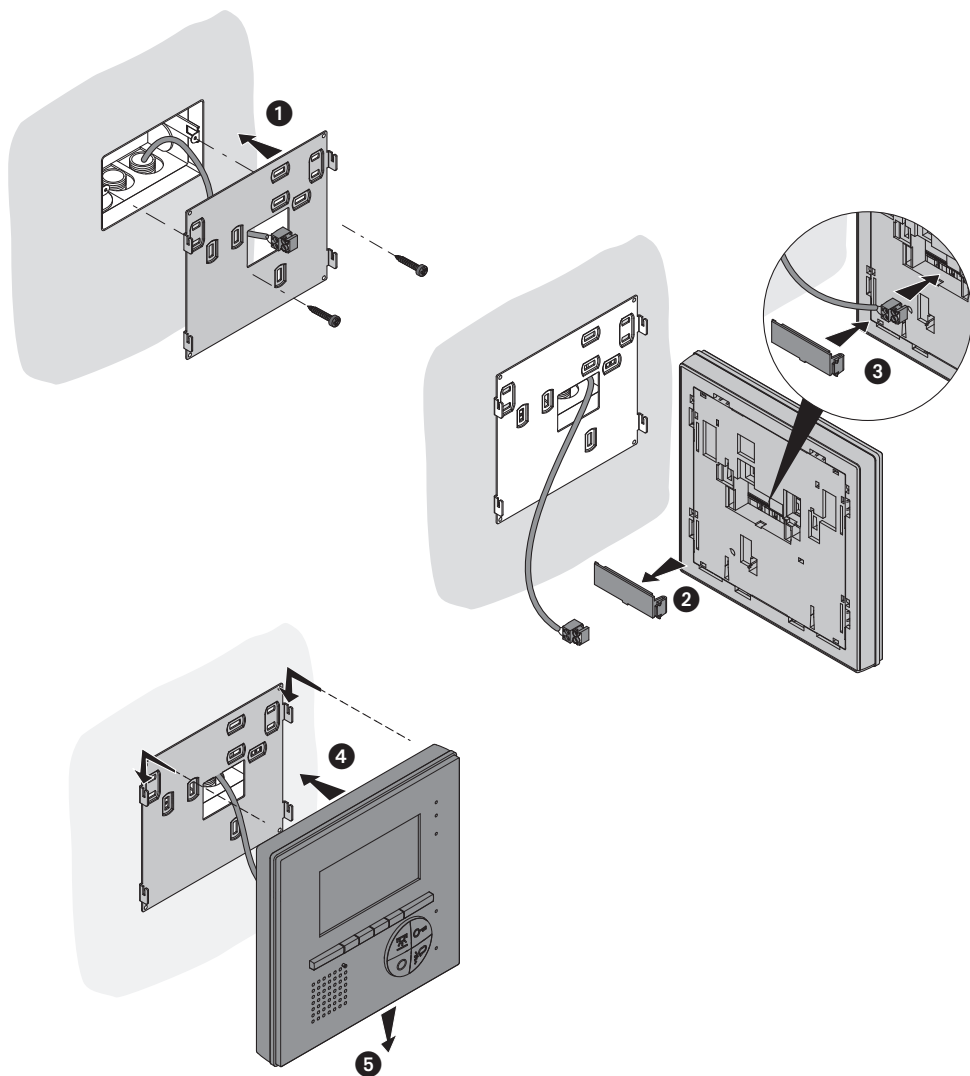



- **Attenzione:** il citofono deve rispettare le seguenti regole installative:
 - deve essere installato solo in ambienti interni
 - non deve essere esposto a stillycidio o a spruzzi d'acqua
 - non ostruire le aperture di ventilazione
 - deve essere usato unicamente all'interno del Kit in cui è venduto
 - evitare di fissare la staffa su superfici non piane o irregolari e di effettuare un eccessivo serraggio delle viti, al fine di evitare deformazioni della staffa che potrebbero compromettere la corretta installazione del dispositivo. Il dispositivo deve scorrere nelle apposite guide della staffa con una leggera pressione e senza sforzo eccessivo.Ogni uso improprio dell'articolo può comprometterne le caratteristiche di sicurezza.
- **Caution:** *the internal unit must respect the following installation rules:*
 - *it must only be installed indoors*
 - *it must not be exposed to water drops or splashes*
 - *do not block the ventilation openings*
 - *only to be used as part of the kit it is sold with.*
 - *avoid fastening the bracket on uneven or irregular surfaces and excessive screw tightening, in order to prevent any bracket distortion that may compromise the correct installation of the device. The device must slide in the appropriate bracket rails with a slight pressure and without straining.**An improper use of the item can compromise its safety features.*
- **Attention:** le phone doit respecter les règles d'installation suivantes:
 - il doit être monté seulement à l'intérieur
 - il ne doit pas être exposé à des suintements ou à des éclaboussures
 - ne pas boucher les ouvertures d'aération
 - il doit être utilisé uniquement à l'intérieur du kit avec lequel il est vendu.
 - éviter de fixer la bride sur des surfaces non plates ou irrégulières ainsi que d'effectuer un serrage excessif des vis pour prévenir les déformations de la bride susceptibles de compromettre la bonne installation du dispositif. Le dispositif doit coulisser sur les guides de la bride prévus à cet effet en exerçant une légère pression sans effort excessif.Tout usage impropre de la référence peut compromettre les caractéristiques de sécurité.
- **Achtung:** *die Hausstation muss unter Beachtung folgender Regeln installiert werden:*
 - *es darf nur im Inneren installiert werden*
 - *es darf nicht Wassertropfen oder-spritzer ausgesetzt werden.*
 - *Belüftungsschlitze nicht verstopfen*
 - *darf nur zusammen mit dem Set verwendet werden, mit dem es verkauft wird*
 - *den Bügel nicht an unebene Flächen befestigen und die Schrauben nicht übermäßig festziehen, um den Bügel nicht zu verformen und die Installation der Vorrichtung zu beeinträchtigen. Die Vorrichtung muss in den Führungen des Bügels mit einem leichten Druck mühelos gleiten können.**Jeder ungeeigneter Gebrauch des Geräts kann seine Sicherheitseigenschaften beeinträchtigen.*



- **Atención:** el interfono debe respetar las siguientes normas de instalación:
 - se debe instalar sólo al cubierto
 - no debe estar expuesto a goteo o salpicones de agua
 - no tape las aberturas de ventilación
 - se debe usarse únicamente en el kit con el que se vende.
 - evite fijar el soporte en superficies no planas o irregulares y no apriete excesivamente los tornillos para evitar deformaciones del soporte que podrían comprometer la instalación correcta del dispositivo. El dispositivo ha de deslizarse por las guías correspondientes del soporte con una ligera presión sin esfuerzos excesivos.
- Cualquier uso impropio del artículo puede comprometer sus características de seguridad.

• **Let op:** *Bij de installatie van de telefoon moet men de volgende voorschriften in acht nemen:*

- *binnenshuis installeren*
 - *niet aan waterdruppels en -stralen blootstellen*
 - *de ventilatieopeningen niet versperren*
 - *mag uitsluitend in de kit waarmee die verkocht is gebruikt worden*
 - *de beugel niet bevestigen aan niet-vlakke of onregelmatige oppervlakken, de schroeven niet te veel aandraaien om de vervorming van de beugel te voorkomen, waardoor de inrichting niet langer correct kan worden geïnstalleerd. Het apparaat moet met een lichte druk over speciale geleider van de beugel kunnen schuiven, zonder dat daar veel kracht voor nodig is.*
- Leder oneigenlijk gebruik kan de veiligheid van het product schaden.*

• **Atenção:** o intercomunicador deve respeitar as seguintes regras para ser instalado:

- deve ser instalado somente internamente
 - não deve ser exposto a estilecido ou borrifos de água
 - não deve obstruir as aberturas de ventilação
 - deve ser usado exclusivamente no âmbito do kit em que o mesmo é vendido
 - evitar fixar a braçadeira em superfícies não planas ou irregulares, evitado também apertar excessivamente os parafusos, para impedir deformações do suporte, que poderiam comprometer a correta instalação do dispositivo. O dispositivo deve deslizar nas expressas guias do suporte com uma leve pressão e sem esforço excessivo.
- Qualquer uso impróprio do artigo pode comprometer as suas características de segurança.



- Tutte le volte che si modifica la configurazione è necessario togliere e ridare l'alimentazione all'impianto, attendendo circa 1 minuto.
- Every time the configuration is altered the system must be switched off and back on again, waiting for about 1 minute.
- Chaque fois que l'on modifie la configuration, il faut retirer, puis redonner l'alimentation à l'installation, après avoir attendu environ 1 minute.
- Jedes Mal, wenn die Konfiguration geändert wird, den Strom abschalten, etwa 1 Minute warten und dann wieder einschalten.
- Cada vez que modifica la configuración, es necesario cortar y volver a dar alimentación a la instalación, después de esperar aproximadamente 1 minuto.
- Na iedere wijziging in de configuratie moet de installatie ongeveer 1 minuut van het elektriciteitsnet worden afgesloten.
- Todas as vezes que se modificar a configuração é necessário ligar e desligar a instalação da energia eléctrica, esperando cerca de 1 minuto.

- Configurazione posto interno
- *Internal unit configuration*
- Configuration poste interne
- *Konfiguration einer Hausstation*

J1	J2	N	P	M
⊙	⊙	⊙	⊙	⊙
⊙	⊙	⊙	⊙	⊙

- J1 = Estrai se è presente l'alimentazione supplementare (morsetto 1 & 2)
 J2 = Master/Slave (estrai per slave)
 NN = Indirizzo del dispositivo
 PP = Indirizzo del PE di cui apri la Serratura con PI a riposo e a cui indirizzi l'autoaccensione
 MM = Modalità di funzionamento
 I configuratori inseriti nelle sedi M del dispositivo assegnano la modalità di funzionamento ai 4 tasti programmabili (1 - 2 - 3 - 4) secondo le indicazioni riportate di seguito.

- J1 = Remove if the additional power supply is present (clamp 1 and 2)*
J2 = Master/Slave (remove for slave)
NN = Device address
PP = Address of the EP of which you can open the Door Lock with Handset idle, and to which you can send the auto-on command
MM = Operating mode
The configurators connected to the M socket of the device assign the operating modes to the 4 programmable keys (1 - 2 - 3 - 4) based on the following indications.

- J1 = Extraire en présence de l'alimentation supplémentaire (bornes 1 et 2)
 J2 = Master/Slave (extraire pour Slave)
 NN = Adresse du dispositif
 PP = Adresse du PE dont la serrure est ouverte avec PI au repos et auquel est adressé l'auto-allumage
 MM = Modalité de fonctionnement
 Les configureurs placés dans les logements M du dispositif attribuent la modalité de fonctionnement aux 4 touches programmables (1 - 2 - 3 - 4) en fonction des indications figurant ci-après.

- J1 = Abziehen, wenn ein zusätzliche Stromversorgung vorhanden ist (Klemme 1&2)*
J2 = Master/Slave (abziehen für Slave)
NN = Adresse der Vorrichtung
PP = Adresse der TS mit dem zu öffnenden Schloss, mit HS im Ruhestand, der die Selbstschaltung bestimmt ist
MM = Betriebsmodus
Die in den Sitzen M der Vorrichtung eingesetzten Konfiguratoren, teilen den 4 programmierbaren Tasten (1 - 2 - 3 - 4) die Betriebsweise je nach den in der Folge aufgeführten Anweisungen zu.

- Configuración de la unidad interior
- *Het interne punt configureren*
- Configuração da unidade interna











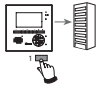

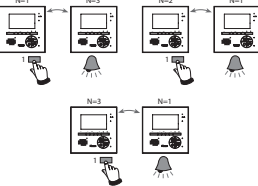
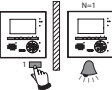

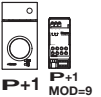
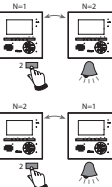
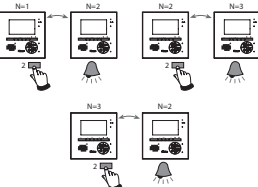
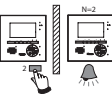
- J1 = Extraiga con presencia de la alimentación adicional (borne 1 & 2)
 J2 = Master/Slave (extraiga para slave)
 NN = Dirección del dispositivo
 PP = Dirección PE de la que abre la Cerradura con UI en reposo y a la que dirige el autoencendido
 MM = Modo de funcionamiento
 Los configuradores, situados en los alojamientos M del dispositivo, asignan el modo de funcionamiento a las 4 teclas programables (1 - 2 - 3 - 4) según las indicaciones indicadas a continuación.

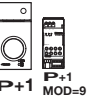
- J1 = Uitnemen als een extra voeding aanwezig is (aansluitklem 1 & 2)*
J2 = Master/Slave (uitnemen voor slave)
NN = Adres van het apparaat
PP = Adres van buitenpost waar het slot van wordt ontgrendeld met binnenpost in ruststand en waar de automatische inschakeling naar wordt gestuurd
MM = Functioneringswijze
De configuratoren in de zittingen M van het apparaat kennen de functioneringswijze toe aan de 4 toetsen (1 - 2 - 3 - 4) die volgens de onderstaande aanwijzingen zijn geprogrammeerd.

- J1 = Extraí caso esteja presente a alimentação adicional (borne 1 & 2)
 J2 = Master/Slave (extraí para Slave)
 NN = Endereço do dispositivo
 PP = Endereço da UE através da qual você abre a fechadura com a UI em repouso e à qual endereço o autoacendimento
 MM = Modo de funcionamento
 Os configuradores inseridos nos alojamentos M do dispositivo atribuem a modalidade de funcionamento às 4 teclas programáveis (1 - 2 - 3 - 4), de acordo com as indicações referidas abaixo.

- Scelta modalità di funzionamento dei pulsanti programmabili
- Choice of programmable pushbutton operating mode
- Choix modalité de fonctionnement des touches programmables
- Wahl des Betriebsmodus der programmierbaren Tasten
- Elección modo de funcionamiento de los pulsadores programables
- Keuze werkmodus van de programmeerbare drukknoppen
- Escolha modalidade de funcionamento dos botões programáveis

MOD= M

	MOD= 00	MOD= 10	MOD= 01	MOD= 02	MOD= 12
1					
2					
3					
4					



In caso di riconfigurazione dell'apparecchio attendere un minuto prima di riconnetterlo all'impianto.

When configuring the device, wait one minute before connecting it to the system again.

En cas de nouvelle configuration de l'appareil, laissez s'écouler une minute avant de le rebrancher à l'installation.

Falls das Gerät neu konfiguriert werden soll, eine Minute warten bevor es an die Anlage geschlossen wird.

En caso de reconfiguración del aparato, espere un minuto antes de volverlo a conectar a la instalación.

In geval van een herconfiguratie van het toestel een minuut wachten voordat men het terug aansluit op de installatie.



Se o aparelho for configurado novamente esperar um minuto antes de conectá-lo de novo com o sistema.

MOD= M

MOD= 03	MOD= 13	MOD= 04	MOD= 05	MOD= 06

	IT - Legenda	EN - Legend	FR - Légende
	<p>Attivazione del PE (configurato con P+1) in modo diretto senza la chiamata oppure attivazione attuatore art. 346200/346210 (configurato con P+1 e MOD=9).</p>	<p>Activating the EP (configured with P+1) directly without the call or activating actuator Item 346200/346210 (configured with P+1 and MOD=9).</p>	<p>Activation du PE (configuré avec P+1) en mode direct sans l'appel ou activation actionneur réf. 346200/346210 (configuré avec P+1 et MOD=9).</p>
	<p>Apertura serratura del PE (configurato con P+1) in modo diretto senza la chiamata oppure attivazione attuatore art.346200/346210 (configurato con P+1 e MOD=5) oppure attivazione attuatore art.346230 (configurato con P+1).</p>	<p>Door lock opening of EP (configured with P+1) directly without the call or activating the actuator Item 346200/346210 (configured with P+1 and MOD=5) or activating the actuator Item 346230 (configured with P+1).</p>	<p>Ouverture serrure du PE (configuré avec P+1) en mode direct sans l'appel ou activation actionneur réf. 346200/346210 (configuré avec P+1 et MOD=5) ou activation actionneur réf. 346230 (configuré avec P+1).</p>
	<p>Apertura serratura del PE (configurato con P+2) in modo diretto senza la chiamata oppure attivazione attuatore art.346200/346210 (configurato con P+2 e MOD=5) oppure attivazione attuatore art.346230 (configurato con P+2).</p>	<p>Door lock opening of EP (configured with P+2) directly without the call or activating the actuator Item 346200 (configured with P+2 and MOD=5) or activating the actuator Item 346230 (configured with P+2).</p>	<p>Ouverture serrure du PE (configuré avec P+2) en mode direct sans l'appel ou activation actionneur réf. 346200 (configuré avec P+2 et MOD=5) ou activation actionneur réf. 346230 (configuré avec P+2).</p>
	<p>Apertura serratura del PE (configurato con P+3) in modo diretto senza la chiamata oppure attivazione attuatore art.346200/346210 (configurato con P+3 e MOD=5) oppure attivazione attuatore art.346230 (configurato con P+3).</p>	<p>Door lock opening of EP (configured with P+3) directly without the call or activating the actuator Item 346200/346210 (configured with P+3 and MOD=5) or activating the actuator Item 346230 (configured with P+3).</p>	<p>Ouverture serrure du PE (configuré avec P+3) en mode direct sans l'appel ou activation actionneur réf. 346200/346210 (configuré avec P+3 et MOD=5) ou activation actionneur réf. 346230 (configuré avec P+3).</p>
	<p>Apertura serratura del PE (configurato con P+4) in modo diretto senza la chiamata oppure attivazione attuatore art.346200/346210 (configurato con P+4 e MOD=5) oppure attivazione attuatore art.346230 (configurato con P+4).</p>	<p>Door lock opening of EP (configured with P+4) directly without the call or activating the actuator Item 346200/346210 (configured with P+4 and MOD=5) or activating the actuator Item 346230 (configured with P+4).</p>	<p>Ouverture serrure du PE (configuré avec P+4) en mode direct sans l'appel ou activation actionneur réf. 346200/346210 (configuré avec P+4 et MOD=5) ou activation actionneur réf. 346230 (configuré avec P+4).</p>

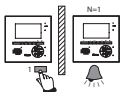
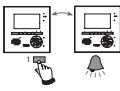
DE - Erläuterung	ES - Leyenda	NL - Legende	PT - Legenda
Aktivierung der Türstation (mit P+1 konfiguriert) auf direkte Weise ohne Ruf oder Aktivierung über den Aktivator art. 346200/346210 (mit P+1 und MOD=9).	Activación del PE (configurado con P+1) en modo directo sin llamada o activación del actuador art. 346200/346210 (configurado con P+1 y MOD=9).	Rechtstreekse activering van het deurstation (als P+1 geconfigureerd) zonder oproep of activering van het toestel art. 346200/346210 (geconfigureerd als P+1 en MOD = 9).	Ligação da UE (configurada com P+1) de maneira directa sem a chamada ou então ligação do actuador art. 346200/346210 (configurado com P+1 e MOD=9).
Türöffnung der Türstation (mit P+1 konfiguriert) oder Aktivierung über den Aktivator Art. 346200/346210 (mit P+1 und MOD=5) oder Aktivierung über den Aktivator Art. 346230 (mit P+1 konfiguriert).	Apertura cerradura del PE (configurado con P +1) en modo directo sin llamada o activación del actuador art. 346200/346210 (configurado con P+1 y MOD=5) o activación del actuador art. 346230 (configurado con P+1).	Rechtstreekse opening van het deurslot van het als P+1 geconfigureerde deurstation, zonder oproep of activering van het toestel art. 346200/346210 (geconfigureerd als P+1 en MOD=5) of activering van het toestel art. 346230 (geconfigureerd als P+1).	Abertura da fechadura da UE (configurada com P+1) de maneira directa sem a chamada ou então ligação do actuador art. 346200/346210 (configurado com P+1 e MOD=5) ou então ligação do actuador art. 346230 (configurado com P+1).
Türöffnung der Türstation (mit P+2 konfiguriert) oder Aktivierung über den Aktivator Art. 346200/346210 (mit P+2 und MOD=5) oder Aktivierung über den Aktivator Art. 346230 (mit P+2 konfiguriert).	Apertura cerradura del PE (configurado con P+2) en modo directo sin llamada o activación del actuador art. 346200/346210 (configurado con P+2 y MOD=5) o activación del actuador art. 346230 (configurado con P+2).	Rechtstreekse opening van het deurslot van het als P+2 geconfigureerde deurstation, zonder oproep of activering van het toestel art. 346200/346210 (geconfigureerd als P+2 en MOD=5) of activering van het toestel art. 346230 (geconfigureerd als P+2).	Abertura da fechadura da UE (configurada com P+2) de maneira directa sem a chamada ou então ligação do actuador art. 346200/346210 (configurado com P+2 e MOD=5) ou então ligação do actuador art. 346230 (configurado com P+2).
Türöffnung der Türstation (mit P+3 konfiguriert) oder Aktivierung über den Aktivator Art. 346200/346210 (mit P+3 und MOD=5) oder Aktivierung über den Aktivator Art. 346230 (mit P+3 konfiguriert).	Apertura cerradura del PE (configurado con P+3) en modo directo sin llamada o activación del actuador art. 346200/346210 (configurado con P+3 y MOD=5) o activación del actuador art. 346230 (configurado con P+3).	Rechtstreekse opening van het deurslot van het als P+3 geconfigureerde deurstation, zonder oproep of activering van het toestel art. 346200/346210 (geconfigureerd als P+3 en MOD=5) of activering van het toestel art. 346230 (geconfigureerd als P+3).	Abertura da fechadura da UE (configurada com P+3) de maneira directa sem a chamada ou então ligação do actuador art. 346200/346210 (configurado com P+3 e MOD=5) ou então ligação do actuador art. 346230 (configurado com P+3).
Türöffnung der Türstation (mit P+4 konfiguriert) oder Aktivierung über den Aktivator Art. 346200/346210 (mit P+4 und MOD=5) oder Aktivierung über den Aktivator Art. 346230 (mit P+4 konfiguriert).	Apertura cerradura del PE (configurado con P+4) en modo directo sin llamada o activación del actuador art. 346200/346210 (configurado con P+4 y MOD=5) o activación del actuador art. 346230 (configurado con P+4).	Rechtstreekse opening van het deurslot van het als P+4 geconfigureerde deurstation, zonder oproep of activering van het toestel art. 346200/346210 (geconfigureerd als P+4 en MOD=5) of activering van het toestel art. 346230 (geconfigureerd als P+4).	Abertura da fechadura da UE (configurada com P+4) de maneira directa sem a chamada ou então ligação do actuador art. 346200/346210 (configurado com P+4 e MOD=5) ou então ligação do actuador art. 346230 (configurado com P+4).

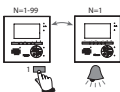
	IT - Legenda	EN - Legend	FR - Légende
	Intercom tra appartamenti in impianti con interfaccia da appartamento art. 346850.	Intercommunicability between apartments in systems with apartment interface item 346850.	Intercommunication entre appartements sur installations avec interface d'appartement réf. 346850.
	Intercom all'interno dell'appartamento in impianti con interfaccia di appartamento art.346850; oppure intercom tra appartamenti in impianti senza interfaccia di appartamento.	Intercommunicability inside an apartment in systems with apartment interface item 346850 or intercommunicability between apartments in systems without apartment interface.	Intercommunication à l'intérieur de l'appartement sur installations avec interface d'appartement réf. 346850 ou intercommunication entre appartements sur installations sans interface d'appartement.
	Intercom su se stesso, invia la chiamata a tutti gli apparecchi con uguale indirizzo	Intercom on itself, sends the call to all the devices with the same address.	Intercom sur lui-même, envoie l'appel à tous les appareils ayant une adresse identique.
	Intercom generale, invia una chiamata a tutti gli apparecchi dell'impianto	General intercom, sends a call to all the system devices	Intercom général, envoie l'appel à tous les appareils de l'installation
	Intercom a tutti i posti interni configurati N=1.	Intercom to all handsets configured with N=1.	Intercom à tous les postes internes configurés N=1.

DE - Erläuterung	ES - Leyenda	NL - Legende	PT - Legenda
Gegenseitige Kommunikation zwischen Wohnungen für Anlagen mit Wohnungsschnittstelle Art. 346850.	Intercomunicación entre apartamentos en instalaciones con interfaz de departamento Art. 346850.	Intercom tussen appartementen in installaties met interface van appartement art. 346850.	Intercom entre apartamentos em instalações com interface de apartamento art. 346850.
Gegenseitige Kommunikation innerhalb der Wohnung für Anlagen mit Wohnungsschnittstelle Art. 346850 oder gegenseitige Kommunikation zwischen Wohnungen für Anlagen ohne Wohnungsschnittstelle.	Intercomunicación en el apartamento en instalaciones con interfaz de apartamento Art. 346850 o intercomunicación entre apartamentos en instalaciones sin interfaz de apartamento.	Intercom binnen in het appartement in installaties met interface van appartement art. 346850 ofwel intercom tussen appartementen in installaties zonder interface van appartement.	Intercom dentro do apartamento em instalações com interface de apartamento art. 346850 ou então intercom entre apartamentos em instalações sem interface de apartamento.
Intercom mit einseitiger Funktion: sendet den Ruf an alle Geräte mit derselben Adresse.	Intercomunicación hacia los aparatos iguales, envía la llamada a todos los aparatos con igual dirección	Intercom op zichzelf, verstuurt de oproep naar alle toestellen met hetzelfde adres	Intercomunicador sobre si mesmo, envia a chamada a todos os aparelhos com endereço igual
Intercom mit allgemeiner Funktion: sendet den Ruf an alle Geräte der Anlage.	Intercomunicación general, envía una llamada a todos los aparatos de la instalación	Algemene Intercom, verstuurt een oproep naar alle toestellen van de installatie	Intercomunicador geral, envia uma chamada a todos os aparelhos da instalação
Gegensprechfunktion an allen mit N=1 konfigurierten Hausstationen.	Selección timbre llamada intercom / intercom predefinido.	Intercom op alle binnenposten geconfigureerd met N=1.	Intercom a todas as unidades internas configuradas N=1.

- Configurazione MOD
- MOD configuration
- Configuration MOD
- Konfiguration MOD

- Configuración MOD
- Configuratie MOD
- Configuração MOD

A			B	C	D
0	0	+	20	40	80
1	0		30	50	90
0	1		21	41	81
0	2		22	42	82
1	2		32	52	92
0	3		23	43	83
1	3		33	53	93
0	4		24	44	84
0	5		25	45	85
0	6		26	46	86

- A** Configurazione scelta per funzionamento tasti.
 Configuration chosen for key operation.
 Configuration choisie pour fonctionnement touches.
 Gewählte Konfiguration für die Tastenfunktionen.
 Configuración modo de funcionamiento botones.
 Gekozen configuratie voor de functie van de toetsen.
 Configuração escolhida para o funcionamento das teclas.



- B** Configurazione scelta per funzionamento tasti e funzione Studio professionale.
 Configuration chosen for key operation and Professional Studio function.
 Configuration choisie pour fonctionnement touches et fonction Bureau professionnel.
 Gewählte Konfiguration für die Tastenfunktionen und die Funktion Professionelle Studio.
 Configuración modo de funcionamiento botones y función Oficina Profesional.
 Gekozen configuratie voor de functie van de toetsen en de kantoorfunctie.
 Configuração escolhida para o funcionamento das teclas e da função Escritório profissional.



- C** Configurazione scelta per funzionamento tasti e funzione Cerca persone.
 Configuration chosen for key operation and Paging function.
 Configuration choisie pour fonctionnement touches et fonction Recherche-personnes.
 Gewählte Konfiguration für die Tastenfunktionen und die Funktion Personensuche.
 Configuración modo de funcionamiento botones y función Buscapersonas.
 Gekozen configuratie voor de functie van de toetsen en de Buzzer.
 Configuração escolhida para o funcionamento das teclas e da função Procura pessoas.



- D** Configurazione scelta per funzionamento tasti e funzione Studio professionale + Cerca persone.
 Configuration chosen for key operation and Professional Studio + Paging function.
 Configuration choisie pour fonctionnement touches et fonction Bureau professionnel + Recherche-personnes.
 Gewählte Konfiguration für die Tastenfunktionen und die Funktion Professionelle Studio + Personensuche.
 Configuración modo de funcionamiento botones y función Oficina Profesional + Buscapersonas.
 Gekozen configuratie voor de functie van de toetsen en de kantoorfunctie + Buzzer.
 Configuração escolhida para o funcionamento das teclas e da função Escritório profissional + Procura pessoas.



- **Selezione suoneria**
- **Bell selection**
- **Sélection sonnerie**
- **Läutwerk wählen**

- **Selección del timbre**
- **Beltoon kiezen**
- **Selecção toques**

- La suoneria di chiamata del citofono è selezionabile tra 16 differenti tipi di melodie.
Si possono differenziare le seguenti tipologie di chiamata:
Chiamata da posto esterno principale; Chiamata da posto esterno secondario; Chiamata intercom interno;
Chiamata intercom esterno; Chiamata al piano.
- *The door entry unit call bells can be selected from 16 different types of tune.*
The following types of call can be differentiated:
Call from the main entrance panel; Call from the secondary entrance panel; Intercom internal call; Intercom external call; Call to the floor.
- La sonnerie d'appel du phone peut être sélectionnée parmi 16 différents types de mélodies.
On peut différencier les typologies d'appel suivantes:
Appel depuis poste externe principal; Appel depuis poste externe secondaire; Appel intercom interne;
Appel intercom externe; Appel à l'étage.
- *Für das Läutwerk der Rufe des haustelefons stehen 16 verschiedene Melodien zur Verfügung.*
Die Rufe können folgendermaßen differenziert werden:
Ruf von der Haupttürstation; Ruf von der Nebentürstation; Intercom intern Ruf; Intercom extern Ruf;
Etagenruf.
- El timbre del llamada del interno fono se puede seleccionar entre 16 melodías diferentes.
Es posible diferenciar las siguientes tipologías de llamadas:
Llamada desde placa exterior principal; Llamada desde placa exterior secundaria;
Llamada intercomunicación interna; Llamada intercomunicación externa; Llamada a la planta.
- *De oproepbeltoon van de telefoon biedt de keus uit 16 melodiën.*
Het is mogelijk om de volgende types oproepen te kenmerken:
Oproep van primaire buitenpost; Oproep van secundaire buitenpost; Oproep Interne intercom;
Oproep Externe intercom; Oproep op etage.
- Os toques de chamada do intercomunicador podem ser selecionados em 16 tipos de melodias diferentes.
Podem ser diferenciados os seguintes tipos de chamada:
Chamada a partir de unidade externa principal; Chamada a partir de unidade externa auxiliar;
Chamada Intercom interno; Chamada Intercom externo; Chamada até o andar.

- Selezione suoneria
- Bell selection
- Sélection sonnerie
- Läutwerk wählen

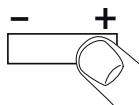
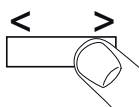
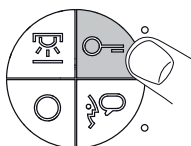
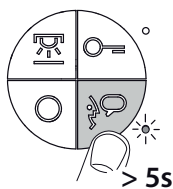

01.....16



- Selección del timbre
- Beltoon kiezen
- Selecção toques

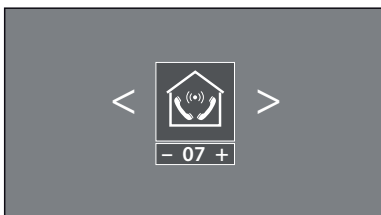
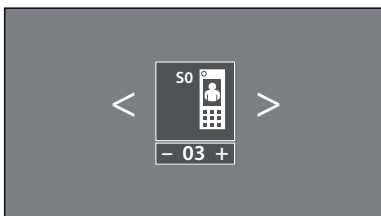
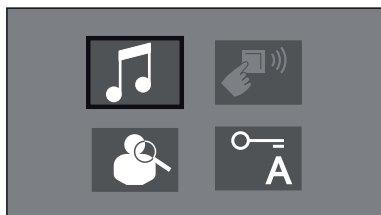

Per salvare le impostazioni, attendere il time-out o premere il pulsante

To save the settings, wait for the time-out or press

Pour sauvegarder les réglages, attendre le time-out ou appuyer sur le bouton

Um die Regelungen zu speichern, das Timeout abwarten oder die Taste drücken

Espere el time-out o presione el pulsador para guardar los ajustes.

Sla de instellingen op door de time-out af te wachten en op de knop te drukken.

Para salvar as definições, aguardar o tempo limite ou premir a tecla

- Tipo di suoneria
- *Type of bell*
- Type de sonnerie
- *Läutwerk -Typ*

- Tipo de timbre
- *Type beltoon*
- Tipo de toque



Chiamata da PE principale
Call from the main EP
Appel depuis PE principal
Ruf von der Haupttürstation
Llamada desde PE principal
Oproep van primaire buitenpost
Chamada a partir de PE principal



Chiamata da PE secondario
Call from the secondary EP
Appel depuis PE secondaire
Ruf von der Nebentürstation
Llamada desde PE secundaria
Oproep van secundaire buitenpost
Chamada a partir de PE auxiliar



Intercom interno
Internal intercom
Intercom interne
Intercom Intern
Intercomunicación interna
Interne intercom
Intercom interno



Intercom esterno
External intercom
Intercom externe
Intercom extern
Intercomunicación externa
Externe intercom
Intercom esterno

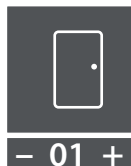

Chiamata al piano
Call to the floor
Appel à l'étage
Etagenruf
Llamada a la planta
Oproep op etage
Chamada até o andar

- **Modalità Push to Talk**
- **Push to Talk mode**
- **Modalité Push to Talk**
- **Modus Push toTalk**

- **Función Push to Talk**
- **Push to Talk functie**
- **Função Push to Talk**

- Se il posto esterno si trova in un ambiente particolarmente rumoroso è possibile, durante la conversazione, attivare la funzione Push to Talk al fine di ottenere una comunicazione meno disturbata. Durante la conversazione è possibile attivare la funzione Push to Talk nel seguente modo.
 - Premere il tasto Connessione per almeno 2 secondi per parlare con il posto esterno. Il Led rimane verde.
 - Rilasciare il tasto per poter ascoltare dal posto esterno. Il Led diventa rosso.
 - Per terminare la connessione premere brevemente il tasto Connessione. Il Led si spegne.
- *If the entrance panel is in a particularly noisy place, during the conversation the Push to Talk function can be activated for a less disturbed call. During the conversation the Push to Talk function can be activated as follows.*
 - *Press the Connection key for at least 2 seconds to talk to the entrance panel. The LED remains green.*
 - *Release the key to ear from the entrance panel. The LED becomes red.*
 - *To end the connection press the connection key briefly. The LED goes out*
- Si le poste externe se trouve dans un environnement particulièrement bruyant, il est possible d'activer durant la conversation la fonction Push to Talk pour obtenir une meilleure communication. Durant la conversation, il est possible d'activer la fonction Push to Talk en procédant comme suit.
 - Appuyer sur la touche Connexion pendant au moins 2 secondes pour parler avec le poste externe. Le voyant reste vert.
 - Relâcher la touche pour pouvoir écouter depuis le poste externe. Le voyant devient rouge.
 - Pour mettre fin à la connexion, appuyer brièvement sur la touche connexion. Le voyant s'éteint.
- *Wenn die Türstation in einem besonders geräuschvollen Bereich installiert ist, kann man während des Gesprächs die Funktion Push to Talk drücken, um diese Geräusche zu überwinden. Während des Gesprächs kann die Funktion Push to Talk folgendermaßen aktiviert werden.*
 - *Die Verbindungstaste mindestens 2 Sekunden lang drücken, um mit der Türstation zu sprechen. Die grüne Meldeleuchte leuchtet immer noch.*
 - *Taste loslassen, um die Türstation hören zu können. Die Meldeleuchte leuchtet rot auf.*
 - *Um die Verbindung abzubrechen, die Verbindungstaste kurz drücken. Die Meldeleuchte erlischt*
- Si la placa exterior se encuentra en un ambiente con un alto nivel de ruido, durante la conversación es posible activar la función Push to Talk para obtener una comunicación con menor interferencias. Durante la conversación es posible activar la función Push to Talk en el modo siguiente.
 - Presione la tecla de conexión al menos 2 segundos para conversar con la placa exterior. El led permanece verde.
 - Suelte la tecla para poder escuchar desde la placa exterior. El led se vuelve rojo.
 - Para terminar la conexión, presione brevemente la tecla de conexión. El led se apaga.
- *Indien het extern punt zich op een bijzonder lawaaierige plaats bevindt, is het mogelijk, tijdens het gesprek, de functie Push to Talk te activeren teneinde een minder gestoorde communicatie te verkrijgen. Tijdens het gesprek is het mogelijk de functie Push to Talk te activeren op de volgende manier.*
 - *De drukknop van Verbinding gedurende minstens 2 seconden indrukken om met het externe punt te communiceren. De led blijft groen.*
 - *De toets loslaten om vanuit het externe punt te kunnen luisteren. De led wordt rood.*
 - *Om de verbinding te beëindigen, eventjes de toets. van verbinding indrukken. De led gaat uit.*
- Esta função permite difundir uma mensagem vocal, ditada ao microfone do dispositivo, por meio de altifalantes do sistema de Difusão sonora. A ativação realiza-se premindo brevemente a tecla "Conexão" com o dispositivo em espera, o indicador luminoso verde aceso indica que a função está ativada. Para cessar a função pressionar novamente a tecla "Conexão".
 - Pressionar a tecla de conexão por pelo menos 2 segundos para falar com a unidade externa. O indicador luminoso continua verde
 - Soltar a tecla para poder escutar a unidade externa. O indicador luminoso fica vermelho
 - Para desligar pressionar ligeiramente a tecla da conexão. O indicador luminoso apaga.

-
- **Funzione Stato porta**
 - **Door state function**
 - **Fonction État porte**
 - **Funktion Türzustand**

- **Función Estado puerta**
- **Staat deur**
- **Função Estado porta**

- Questa funzione segnala lo stato della serratura (solo se l'impianto è predisposto mediante apposito attuatore). Se è aperta il "led serratura" lampeggia, se è chiusa rimane spento. La funzione non è attivabile contemporaneamente alla funzione Studio Professionale.
- *This function indicates the status of the door lock (only for systems preset with appropriate actuator). If open the „door lock LED“ flashes, and if closed, the LED stays off. The function cannot be activated together with the Office function.*
- Cette fonction signale l'état de la serrure (uniquement si l'installation est prévue à cet effet avec actionneur). Si elle est ouverte, le "Voyant serrure" clignote, si elle est fermée, il reste éteint. La fonction ne peut pas être activée conjointement à la fonction Bureau.
- *Diese Funktion meldet den Status des Schlosses (nur wenn die Anlage mit entsprechendem Aktor versehen ist). Wenn geöffnet, blinkt die „Led Schloss“; wenn geschlossen bleibt die Led ausgeschaltet. Die Funktion kann nicht gleichzeitig mit der Büro-Funktion aktiviert werden.*
- Esta función indica el estado de la cerradura (solamente con el sistema predispuesto mediante el actuador correspondiente). Si está abierta, el "led cerradura" parpadea y si está cerrada permanece apagado. La función no se puede activar al mismo tiempo que la función Oficina Profesional.
- *Deze functie geeft de status van het slot (uitsluitend als de installatie daarvoor is voorbereid met de specifieke actuator). De „led slot“ knippert als het slot ontgrendeld is. De led is uit als het slot vergrendeld is. Deze functie en de functie Professionele studio kunnen niet tegelijkertijd worden geactiveerd.*
- Esta função indica o estado da fechadura (apenas se a instalação estiver predisposta mediante expresso atuador). Se estiver aberta o "led fechadura" resulta intermitente, se estiver fechada, permanece desligado. A função não pode ser ativada simultaneamente à função Estúdio profissional.

- **Funzione Studio Professionale**

- *Office function*

- *Fonction Bureau*

- *Funktion Büro*

- **Función Oficina Profesional**

- *Funcție profesionalele studio*

- *Função Escritório profissional*

- La funzione Studio Professionale ti permette di impostare l'apertura automatica della serratura in caso di chiamata dal Posto Esterno, non puoi attivarla contemporaneamente alla funzione Stato Porta. Il lampeggio del LED serratura (○⇒) indica che la funzione è attivata.
- *The Office function gives the possibility of setting the automatic opening of the door lock in case of call from the Entrance Panel. It cannot be activated at the same time as the Door Status function. The door lock LED flashing (○⇒) indicates that the functions is active.*
- La fonction Bureau permet de programmer l'ouverture automatique de la serrure en cas d'appel depuis le Poste Externe ; elle n'est pas activable conjointement à la fonction État Porte. Le clignotement du voyant serrure (○⇒) indique que la fonction est activée.
- *Mit der Büro-Funktion kann das Schloss nach einem Ruf von der Türstation automatisch geöffnet werden; diese Funktion kann nicht gleichzeitig mit der Funktion Tür-Status aktiviert werden. Das Blinken der LED (○⇒) meldet, dass die Funktion aktiv ist.*
- La función Oficina Profesional le permite configurar la apertura automática de la cerradura al recibir una llamada de la PE pero no la puede activar al mismo tiempo que la función Estado Puerta. El parpadeo del LED cerradura (○⇒) indica la activación de la función.
- *Met de functie Professionele studio kunt u de automatische ontgrendeling van het slot bij een oproep vanaf de buitenpost instellen. Deze functie en de functie Status deur kunnen niet tegelijkertijd worden geactiveerd. De Led slot (○⇒) knippert om aan te geven dat de functie geactiveerd is.*
- A função Estúdio profissional permite-lhe definir a abertura automática da fechadura em caso de chamada da Unidade Externa, não pode ativá-la simultaneamente à função Estado da Porta. A intermitência do LED da fechadura (○⇒) indica que a função está activada.

-
- **Funzione Cerca persone**
 - **Paging function**
 - **Fonction cherche-personnes**
 - **Funktion Personensuche**
 - **Función buscapersonas**
 - **Funcție buzzer**
 - **Função de procura pessoas**

- Questa funzione permette di diffondere un messaggio vocale, dettato al microfono del dispositivo, tramite gli altoparlanti dell'impianto Diffusione sonora. L'attivazione avviene premendo brevemente il tasto "Connessione" con il dispositivo in stato di riposo, il led verde acceso indica che la funzione è attiva. Per terminare la funzione premere nuovamente il tasto "Connessione".
- *This function plays a voice message, spoken at the device microphone, through the Sound system loudspeakers. It is activated by pressing the "Connection" key with the device in rest state. The ON green LED indicates that the function is active. To end the function press the "Connection" key again.*
- Cette fonction permet de diffuser un message vocal dicté au micro du dispositif par l'intermédiaire des haut-parleurs du système de Diffusion sonore. L'activation est obtenue en appuyant brièvement sur la touche "Connexion" quand le dispositif est au repos; allumé, le voyant vert indique que la fonction est active. Pour désactiver la fonction, appuyer à nouveau sur la touche "Connexion".
- *Mit dieser Funktion kann man eine Audiomeldung durch das Mikrophon der Vorrichtung über die Lautsprecher der Schalldiffusionsanlage aussenden. Die Aktivierung erfolgt durch einen kurzen Druck der Taste „Verbindung“ wenn die Vorrichtung auf Ruhestand geschaltet ist. Die grüne eingeschaltete Leuchte meldet dass die Funktion aktiv ist. Um die Funktion auszuschalten, die Taste „Verbindung“ nochmals drücken.*
- Esta función permite difundir un mensaje vocal, dictado al micrófono del dispositivo, por medio de los altavoces del sistema de difusión sonora. La activación se realiza pulsando brevemente la tecla "Conexión" con el dispositivo en el estado de reposo; el led verde encendido indica que la función está activada. Para terminar la función, presione de nuevo la tecla "Conexión".
- *Deze functie staat toe een vocale boodschap te verspreiden, gedictieerd aan de microfoon van de inrichting, middels de luidsprekers van de installatie Geluidsdiffusie. De activering geschiedt door te drukken op de toets "Aansluiting" met de inrichting in de ruststand, de brandende groene led wijst erop dat de functie actief is. Om de functie te beëindigen, opnieuw drukken op de toets "Aansluiting".*
- Esta função permite difundir uma mensagem vocal, ditada ao microfone do dispositivo, por meio de altifalantes do sistema de Difusão sonora. A ativação realiza-se premindo brevemente a tecla "Conexão" com o dispositivo em espera, o indicador luminoso verde aceso indica que a função está activada. Para cessar a função pressionar novamente a tecla "Conexão".

- Utilizzo teleloop
- Inductive loop use
- Utilisation teleloop
- Gebrauch des Teleloops



- Commutare l'apparecchio acustico in posizione T
- Switch hearing device in T position
- Commuter l'appareil acoustique sur la position T
- Das akustische Gerät auf Position T umschalten
- Conmutar el aparato acústico a la posición T
- Het akoestisch toestel naar de stand T schakelen
- Comutar o aparelho acústico para a posição T

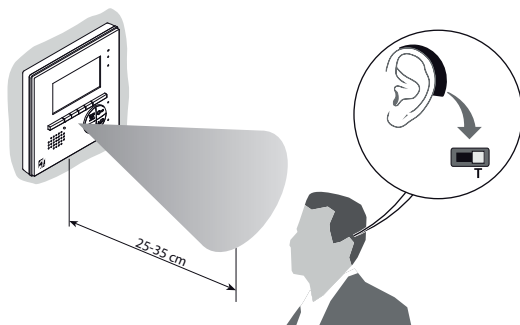

- Uso del teleloop
- Gebruik teleloop
- Utilização teleloop

- Per un corretto accoppiamento magnetico tra PI ed apparecchio acustico si consiglia di posizionarsi frontalmente al dispositivo ad una distanza di 25-35cm.
Si ricorda che la presenza di metallo e rumore di fondo generato da apparecchiature elettriche/elettroniche (es. computer), può compromettere la qualità e le performace del dispositivo di accoppiamento.
- *For proper magnetic coupling between the Handset and the sound device, it is recommended to stay 25-35 cm from the front side of the device.
Remember that the presence of metal and background noise generated by electric/electronic equipment (e.g. computers), can affect the quality and the performance of the coupling device.*
- Pour assurer le bon couplage magnétique entre PI et appareil acoustique, il est recommandé de se placer face au dispositif à une distance de 25-35 cm.
Il est rappelé que la présence de métal et de bruit de fond généré par des appareillages électriques/électroniques (ordinateurs par exemple) peut compromettre la qualité et les performances du dispositif de couplage.
- *Für eine einwandfreie magnetische Kopplung zwischen Hausstation und akustisches Gerät, stellen Sie sich in einem Abstand von 25-35 cm vor das Gerät.
Bitte beachten Sie, dass Metallgegenstände und Hintergrundgeräusche elektrischer/elektronischer Geräte (z.B. PC), die Qualität und Leistung der Kopplungsvorrichtung beeinträchtigen können.*
- Para un correcto acoplamiento magnético entre la PI y el aparato acústico le aconsejamos ubicarse delante del dispositivo a una distancia de 25-35 cm.
Recuerde que la presencia de metal y ruido de fondo generado por aparatos eléctricos/electrónicos (por ejemplo, PC) puede comprometer la calidad y la eficiencia del dispositivo de acoplamiento.
- *Voor een correcte magnetische koppeling tussen IP en akoestisch toestel raadt men aan zich frontaal tegenover de inrichting te plaatsen op een afstand van 25-35 cm.
Men herinnert eraan dat de aanwezigheid van metaal en achtergrondruis gegenereerd door elektrische/elektronische apparatuur (vb. computer) de kwaliteit en de performance van de koppelingsinrichting kan compromitteren.*
- Para um acoplamento magnético certo entre PI e aparelho acústico recomenda-se posicionar-se frontalmente ao dispositivo com uma distância de 25-35cm.
Lembra-se que o metal e rumor de fundo gerado por aparelhagens eléctricas/electrónicas (ex. computador), pode comprometer a qualidade e a performance do dispositivo de acoplamento.

- Comando luci scale
- *Staircase light control*
- Commande lumières escaliers
- *Treppenlichtsteuerung*

- Mando luces escaleras
- *Bediening lichten trapzaal*
- Comando das luzes da escada

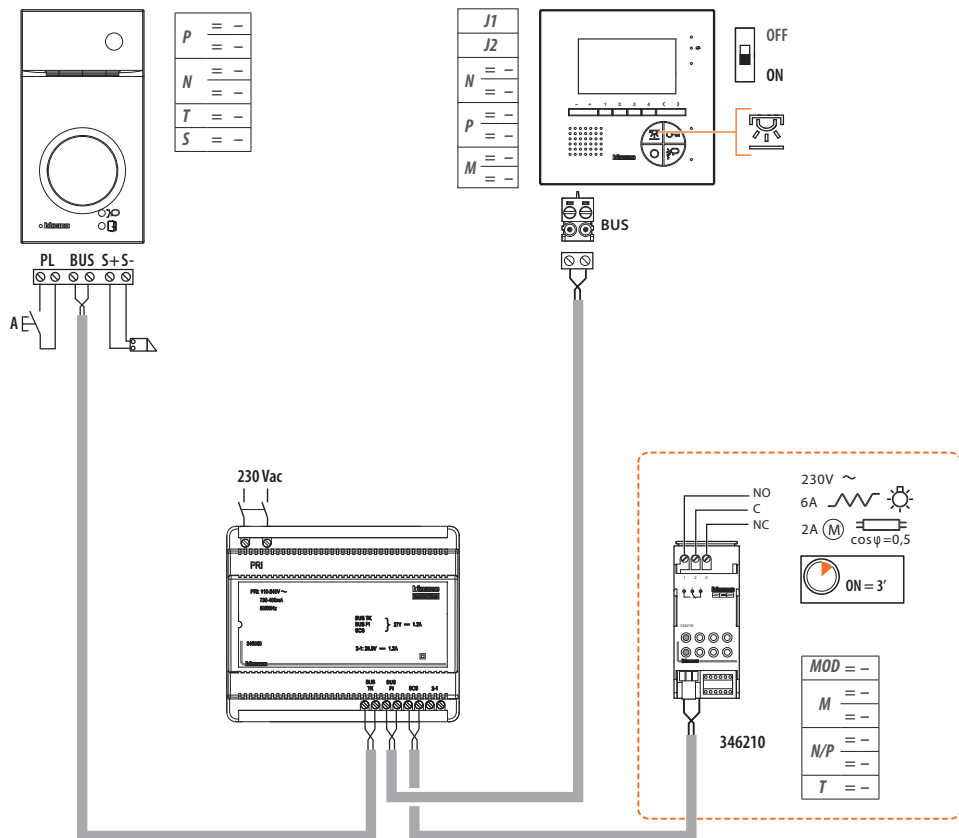

- Suoneria supplementare
- *Additional bell*
- Sonnerie supplémentaire
- *Zusätzliche Läutwerk*

- Timbre adicional
- *Suplementaire beltoon*
- Toque suplementar

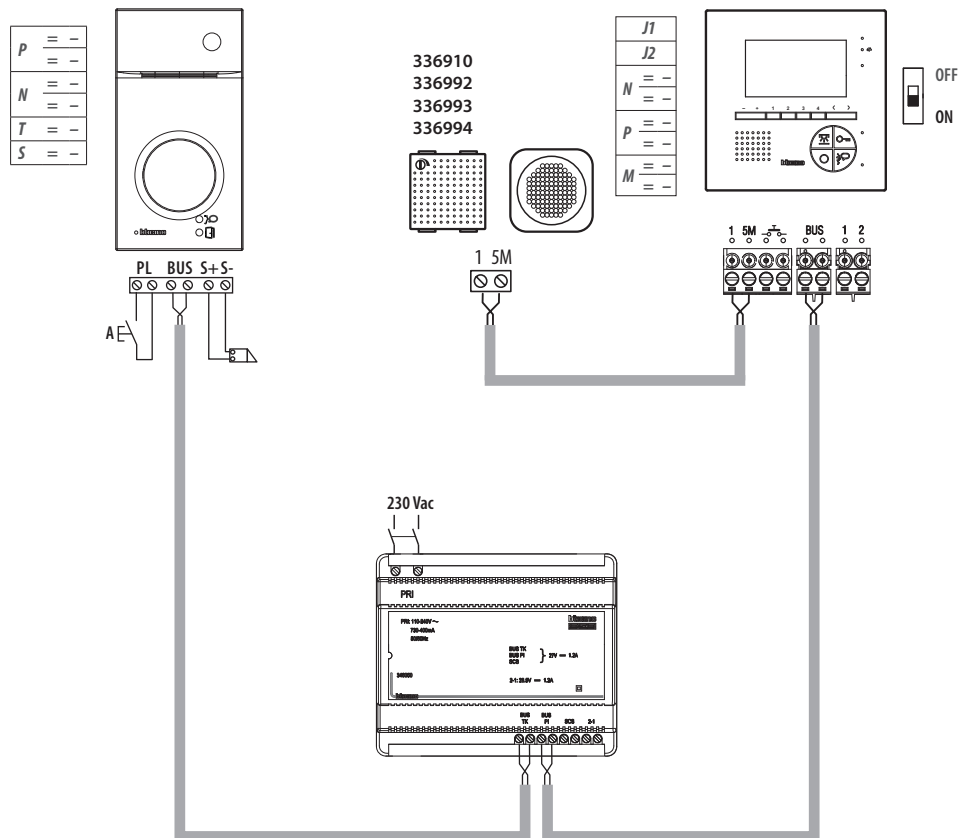



Puoi scaricare i manuali completi dei dispositivi dal sito www.bticino.com

The complete manuals of the devices can be downloaded from the website www.bticino.com

Vous pouvez télécharger le manuel complet des dispositifs sur le site www.bticino.it

Sie können die vollständigen Handbücher von der Website www.bticino.it herunterladen.

Puede bajarse los manuales completos de los dispositivos en la web de www.bticino.it

Puede bajarse los manuales completos de los dispositivos en la web de www.bticino.it

É possível baixar os manuais completos do sítio www.bticino.it

BTicino SpA

Viale Borri, 231

21100 Varese - Italy

www.bticino.com

Timbro installatore
Installer stamp

BTicino SpA si riserva il diritto di variare in qualsiasi momento i contenuti illustrati nel presente stampato e di comunicare, in qualsiasi forma e modalità, i cambiamenti apportati.

BTicino SpA reserves at any time the right to modify the contents of this booklet and to communicate in any form and modality, the charges brought to the same.